

Cadeira de rodas leve *Start^{M4} XXL.*

Folha de pedido

Cliente

Nº. cliente

Nome

Morada

CP, cidade

Morada de envio (caso seja diferente da morada de cliente)

Nome

Morada

CP, cidade

Nome _____ Data _____ Assinatura _____

Orçamento

Pedido

Anexo para fabricação especial



Ao realizar o pedido, compromete-se a cumprir todas as instruções de utilização/manutenção dos acessórios e produtos de outros fabricantes ao combiná-los com um produto Ottobock, para além das instruções de utilização/manutenção dos respetivos produtos Ottobock. Também confirma que leu, compreendeu e aceitou os nossos termos e condições gerais. Além disso, ao realizar o pedido, aceita realizar a sua própria avaliação de conformidade ou aprovação de acordo com os requisitos nacionais quando e sempre que implementar modificações ou acessórios que não cumpram as especificações das instruções de utilização/dos manuais de manutenção da Ottobock.

Equipamento standard

Referência: 480F53=40000_K

Preço: 1.241,- €

Preços válidos de 01.01.2026 a 31.12.2026

- Chassis de alumínio com cruzeta dupla
- Auxiliar de inclinação integrado
- Patim em duas peças com placas de plástico reguláveis em ângulo
- Suporte de patim articulado
- Resguardos laterais com apoio de braço regulável em altura
- Estofos em nylon preto
- Design modular
- Rodas traseiras com raios reforçados e eixo de extração rápida
- Travão de manípulo standard
- Encosto reforçado com curva lombar
- Possibilidade de altura encosto 40 – 47.5 cm
- Peso: a partir de 17.5 kg

Dobrável, carga máx. permitida: 160 kg

Os códigos numéricos que figuram neste formulário de pedido não estão destinados a ser utilizados como referências para pedidos de peças de reposição. Por favor, utilize o catálogo de peças de reposição para os respetivos pedidos.

Cadeira de rodas leve *Start^{M4} XXL.*

Folha de pedido

Medidas cadeira de rodas



LA= cm

Largura de assento
reborde exterior do tubo de chassis ao
reborde exterior do tubo de chassis



PA= cm

Profundidade de assento
parte da frente do estofado de assento
ao tubo de encosto



AAA= cm

Altura anterior de assento
do solo à parte superior
do estofado de assento



APA= cm

Altura posterior de assento
do solo à parte superior
do estofado de assento



AE= cm

Altura de encosto
da parte superior do tubo
de assento à parte superior do
estofado de encosto



CT= cm

Comprimento tibial
da parte superior do estofado de assento
até à parte superior da placa de patins

Largura assento em cm

43	45,5	48	50,5	53	55,5	58
----	------	----	------	----	------	----

Profundidade assento em cm

43	46	49
----	----	----

Altura anterior assento em cm

40	41	42	43	44	45	46	47	48	49	50	51
----	----	----	----	----	----	----	----	----	----	----	----

Altura posterior assento em cm

38	41	44	47	50
----	----	----	----	----

Cadeira de rodas leve *Start^{M4} XXL*.

Folha de pedido

Acessórios chassis		Preço
MA50	Rodízios de interior	155 €
MA57	Porta bengala direito	59 €
MA58	Porta bengala esquerdo	59 €
MA61	Anti-volteio pendular à direita	49 €
MA62	Anti-volteio pendular à esquerda	49 €

Rodas dianteiras	Dimensões [cm]	Preço
MF03	5" maciças	-
MF04	5.5" moles	-
MF06	6" maciças	-
MF07	7" pneumáticas	-
MF08	7" maciças	-
MF09	8" pneumáticas, estreitas (requer forqueta longa)	-
MF12	8" borracha sólida, estreitas (requer forqueta longa)	-
MF10	8" pneumáticas, largas (requer forqueta longa)	-
MF13	8" PU maciças, largas (requer forqueta longa)	-

Forquetas	Preço	
MF80	Forqueta, longa	-
MF81	Forqueta, curta	-

Tamanho rodas traseiras	Preço	
MG01	22"	-
MG02	24"	-

Posição rodas traseiras		
A	B	C

Jantes rodas traseiras	Preço	
MG05	Standard	-
MG80	Roda traseira com travão de tambor/acompanhante	408 €

Pneus	Preço	
MG30	Pneumáticos 1 3/8"	-
MG35	PU maciços, 1 3/8"	-

Aros motores	Preço	
MG52	Alumínio, anodizado em prata, altos	-
MG56	Aço inoxidável, polidos, altos	59 €

Acessórios rodas traseiras	Preço	
MG87	Bomba alta pressão, 14 bar	121 €
MG88	Bomba Airman, ativada por bateria	186 €
MG84	Revestimento em silicone para aros motores	121 €

Travões	Preço	
MH01	Travão de manípulo standard	-
MH06	Travão de manípulo para utilizador e acompanhante	263 €

Cadeira de rodas leve *Start^{M4} XXL.*

Folha de pedido

Acessório travão		Preço
MH10	Prolongamento manípulo de travão, destacável	31 €

Altura encosto em cm			
40	42,5	45	47,5

Estofos encosto		Preço
MD04	Standard	-
MD05	Ajustável	176 €
MD06	Sem	-

Punhos		Preço
MD51	Standard	-
MD52	Telescópicos	218 €

Acessório encosto		Preço
MD58	Barra estabilizadora para punhos	48 €

Resguardos laterais		Preço
ME01	Resguardo lateral, apoio de braço de 300 mm	-
ME03	Resguardo lateral, destacável	-
ME05	Resguardo lateral regulável em altura, apoio de braço de 300 mm	141 €
ME06	Resguardo lateral, apoio de braço de 365 mm	23 €
ME10	Resguardo lateral escalonado	-

Acessório resguardos laterais		Preço
ME60	Mesa de terapia	204 €

Estofos assento		Preço
MC13	Standard	-
MC06	Sem	-

Almofadas assento		Preço
MC01	Almofada assento standard (espessura 5 cm)	115 €
MC02	Cubic Foam (espessura 5 cm, até 150 kg)	170 €
MC05	EvoLight (espessura 6 cm, até 125 kg)	298 €
MC29	Livo (espessura 5 cm)	106 €
MC30	EvoFlair (espessura 8 cm)	385 €

Comprimento tibial em cm (sem almofada de assento)	
Comprimento tibial (CT)	(intervalo de ajuste disponível 27 – 47 cm)

Cadeira de rodas leve *Start^{M4} XXL.*

Folha de pedido

Patins		Preço
MB10	Plataformas de plástico, em duas peças, reguláveis em ângulo	-
MB03	Plataforma única, regulável em ângulo, alumínio	141 €
MB25	Patins elevatórios, sem ajuste automático de comprimento, par (carga máx. 125 kg)	263 €
MB26	Patim elevatório, sem ajuste automático de comprimento, direito (inclui patim standard esquerdo) (carga máx 125 kg)	132 €
MB27	Patim elevatório, sem ajuste automático de comprimento, esquerdo (inclui patim standard direito) (carga máx 125 kg)	132 €
MB21	Patim para amputado, direito (inclui patim standard esquerdo) (carga máx 125 kg)	222 €
MB22	Patim para amputado, esquerdo (inclui patim standard direito) (carga máx 125 kg)	222 €
MB23	Patins para amputados, par (carga máx 125 kg)	399 €
Tubos patim		Preço
MD40	Curto (27 cm - 40 cm)	-
MD41	Médio (32 cm - 47 cm)	-
MD42	Longo (42 cm - 47 cm)	-
Nota: O comprimento tibial varia no caso dos patins elevatórios.		
Acessório patim		Preço
MB72	Cintos de calcanhar para patins em duas peças	32 €
Outros acessórios		Preço
MZ51	Cinto pélvico com fecho de metal	82 €
MZ52	Kit de ferramentas	65 €
MZ54	Kit de montagem clínico para apoio de cabeça (carga máx. 125 kg)	128 €
MZ55	Kit de montagem multiaxial, encurvado para apoio de cabeça (carga máx. 125 kg)	112 €
MZ53	Apoio de cabeça (carga máx. 125 kg)	127 €
Protetores raios		Preço
MG90	Transparentes	157 €
MG95	Decorados	250 €
Cores chassis		Preço
002	Antracite metalizado	-
003	Preto profundo RAL 9005	-
016	Prata metalizada	-
057	Verde bosque	59 €
059	Framboesa	59 €
060	Azul Azure	59 €

Cadeira de rodas leve *Start^{M4} XXL.*

Folha de pedido

Informação

Posição horizontal da roda traseira



Tabela altura de assento para altura anterior de assento em cm		
Diâmetro roda dianteira	Intervalo de ajuste	
	Forqueta curta	Forqueta longa
5"	40 - 44	44 - 47
5,5"	42 - 44	44 - 48
6"	43 - 45	45 - 49
7"	45 - 47	47 - 50
8"	X	48 - 51

Tabela altura de assento para altura posterior de assento em cm		
Posição de montagem livre	Tamanho roda traseira	
	22"	24"
1	38	41
2	41	44
3	44	47
4	47	50

Os dados indicados são teóricos, permite-se um desvio máximo de 1 cm.

A altura anterior de assento depende do tamanho da roda dianteira bem como da forqueta e da posição de montagem.

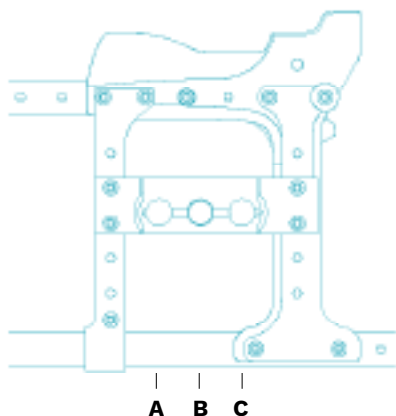
Por favor, consulte a tabela de alturas de assento.

Indicações sem almofada de assento para inclinação = 0°

Máxima inclinação de assento: 3,5 cm

Aplica-se uma tolerância de 10 mm em todas as medidas, e de 10% nos pesos especificados.

Cadeira de rodas leve *Start^{M4} XXL.*

Folha de pedido

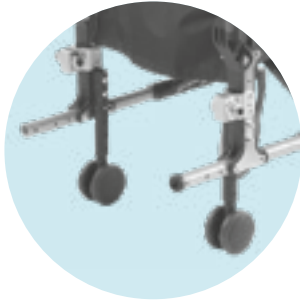

MA50 Rodízios de interior

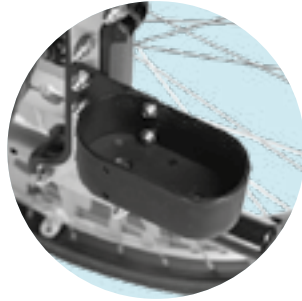

MA57/58 Porta bengala



MA62 Anti-volteio pendular



MG87 Bomba de ar de alta pressão



MG88 Bomba Airman

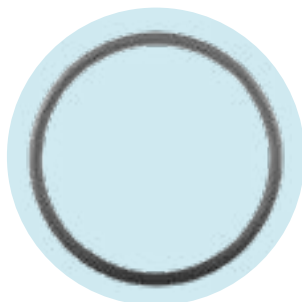

MG84 Rvestimento em silicone

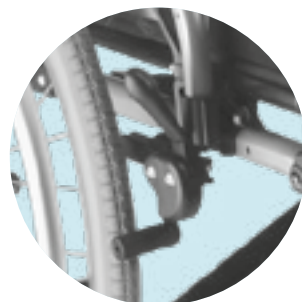

MH01 Travão de manípulo standard



MH10 Prolongamento manípulo de travão



MD51 Punho standard



MD52 Punhos telescópicos



MD58 Barra estabilizadora



ME01/06 Resguardo lateral com apoio de braço



ME03 Resguardo lateral destacável



ME05 Resguardo lateral regulável em altura

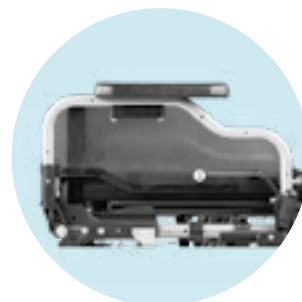

ME10 Resguardo lateral escalonado

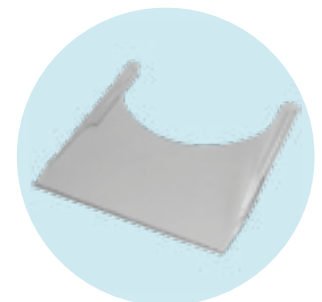

ME60 Mesa de terapia

Cadeira de rodas leve *Start^{M4} XXL.*

Folha de pedido

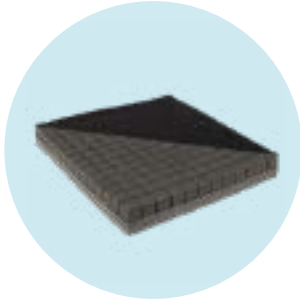

MC02 Cubic Foam

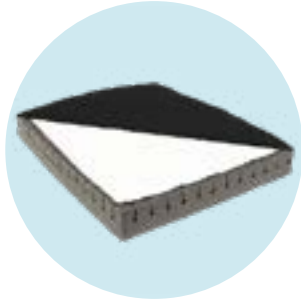

MC05 Evolight

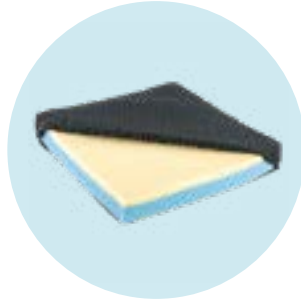

MC29 Livo



MC30 EvoFlair



**MB10 Patim em duas peças,
placa de plástico**



MB03 Patim único, alumínio



**MB25/26/27 Patim ele-
vatório**



**MB21/22/33 Patim para am-
putado**

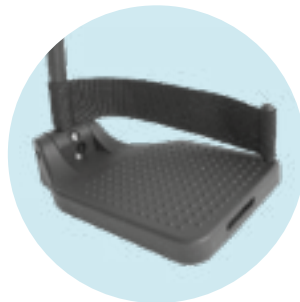

MB72 Cinto de calcanhar



**MB51 Cinto pélvico com
fecho de metal**



MB52 Kit de ferramentas

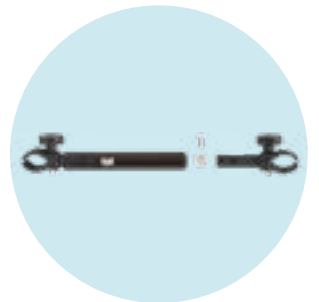

MZ54 Kit de montagem clínico



**MZ55 Kit de montagem
multiaxial**



MZ53 Apoio de cabeça

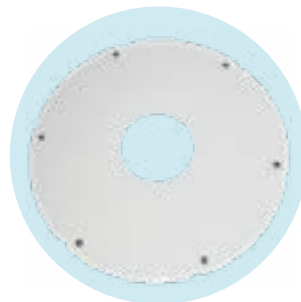

MG80 Transparente

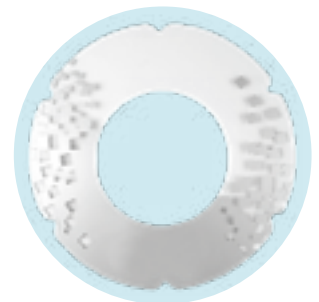

MG95 Decorado