

Família Kimba

Folha de pedido



Kimba

Produtos para combinações



Kimba unidade de assento



Kimba chassis de exteriores



Kimba Cross



Kimba Inline



Kimba Home



Kimba chassis para interiores

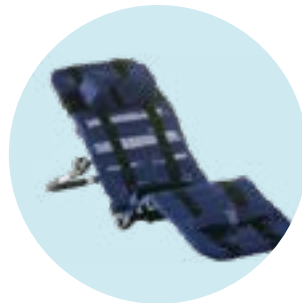

Robby maca de banho

Pedido

Kimba	ver página 3
Kimba unidade de assento	ver página 15
Kimba chassis de exteriores	ver página 23
Kimba Cross	ver página 28
Kimba Inline	ver página 29
Kimba Home	ver página 30
Kimba - chassis para interiores	ver página 32
Robby maca de banho	ver página 33

Família Kimba

Folha de pedido

Medidas da criança	Dimensões Kimba t.1	Dimensões Kimba t.2
① Comprimento de encosto [mm]	410 - 610	560 - 700
② Profundidade de assento [mm]	190 - 310 (140 encurtado)	240 - 400
Largura de assento [mm]	200 - 300	260 - 350
③ Comprimento tibial [mm]	190 - 310 (122 encurtado)	200 - 370
Capacidade de carga	Unidade de assento: 40 kg* Chassis para exteriores: 55 kg	
a) Peso do utilizador		
b) Equipamento médico		
* Com a opção "patim regulável em ângulo para comprimento tibial curto" a carga máxima é reduzida para 35 kg.		

Kimba

Folha de pedido

Cliente

Nº. de cliente

Nome

Morada

CP / Cidade

Morada de envio (caso seja diferente da morada de cliente)

Nome

Morada

CP / Cidade

Nome _____ Data _____ Assinatura _____

Orçamento

Pedido

Anexo para fabricação especial



Imagem inclui acessórios

Referência: 470G71=5_AA04_C

Equipamento standard

Preços válidos de 01.01.2026 a 31.12.2026

- Assento e encosto
- Largura e profundidade de assento, altura de encosto e comprimento tibial reguláveis progressivamente
- Ângulo de joelho regulável
- Ângulo de encosto es regulável progressivamente
- Mecanismo de libertação rápida de assento melhorado
- Posição de assento na direção da marcha e contra a mesma
- Placa de patim standard rebatível para cima
- Suportes laterais
- Suportes pélvicos reguláveis
- Cor de chassis: preto
- Cor do estofado almofadado: cinza
- Chassis de exteriores dobrável em alumínio de alta resistência
- Suspensão do eixo traseiro otimizada
- Punho com articulação dentada, regulável em altura
- Ativação da inclinação de assento no chassis
- Espaço de armazenamento integrado (também pode ser utilizado como plataforma para respiradores)
- Bloqueio automático do mecanismo de dobra
- Adaptação de assento otimizada com limitação da inclinação
- Pneus EVA com travão
- Rodas dianteiras guiáveis de 7" com bloqueio de direção integrado
- Pontos de ancoragem para transporte em VTD

Ao realizar o pedido, compromete-se a cumprir todas as instruções de utilização/manutenção dos acessórios e produtos de outros fabricantes ao combiná-los com um produto Ottobock, para além das instruções de utilização/manutenção dos respetivos produtos Ottobock. Também conassinatura que leu, compreendeu e aceitou os nossos termos e condições gerais. Além disso, ao realizar o pedido, aceita realizar a sua própria avaliação de conformidade ou aprovação de acordo com os requisitos nacionais quando e sempre que implementar modificações ou acessórios que não cumpram as especificações das instruções de utilização/dos manuais de manutenção da Ottobock.

Indústria Ortopédica Otto Bock Unipessoal, Lda. · T +351 213535587 · F +351 213535590 · info@ottobock.pt · www.ottobock.com/es-es/

Kimba

Folha de pedido

Unidade de assento		Preço
KC01	Tamanho 1 (a partir de aprox. 1 a 6 anos)	1.722 €
KC02	Tamanho 2 (a partir de aprox. 4 a 10 anos)	1.881 €

Encosto / Apoios de cabeça		Preço
KD01	Standard sem apoio de cabeça	-
KD02	Apoio de cabeça integrado com suporte lateral leve	331 €
KD03B/KD03	Apoio de cabeça (regulável lateralmente)	sem montar montado 263 €
KL06B	Suporte apoio de cabeça, sem montar (enviado em conjunto com encosto curto)	393 €
KL07B	Comfort Plus N + suporte, sem montar (enviado em conjunto com encosto curto)	606 €
KL08B	Comfort Plus S + suporte, sem montar (enviado em conjunto com encosto curto)	606 €
KL09B	Combo S + suporte, sem montar (enviado em conjunto com encosto curto)	849 €
KL10B	Combo L + suporte, sem montar (enviado em conjunto com encosto curto)	849 €



KD01



KD02



KD03B/KD03

Estofa almofadado		Preço
KD00	Sem estofa almofadado (para o ajuste pessoal do assento e do estofa)	-
KD41B	Estofa almofadado, sem montar	-
KD41	Estofa almofadado, montado	21 €

Inserção de estofa		Preço
KD33B	Inserção de estofa cinza, sem montar	137 €
KD34B	Inserção de estofa turquesa, sem montar	137 €
KD35B	Inserção de estofa cor de rosa, sem montar	137 €
KD36B	Inserção de estofa verde, sem montar	137 €

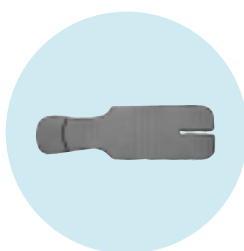

KD33B



KD34B



KD35B



KD36B

Kimba

Folha de pedido

Nota: todos os cintos e arneses são fornecidos com material de montagem

Cintos pélvicos				Preço
KP02B/KP02	Cinto pélvico, almofadado	sem montar	montado	94 €/110 €
KP18B/KP18	Cinto pélvico de quatro pontos, com fivelas de plástico (largura: 2,5 cm; comprimento: 100 cm)	sem montar	montado	168 €/184 €
KP06B/KP06	Separador de pernas	sem montar	montado	100 €/115 €
KP15B/KP15	Cinto pélvico pediátrico, com fivelas (largura: 2,5 cm; comprimento: 100 cm)	sem montar	montado	168 €/176 €



KP02B/KP02



KP18B/KP18



KP06B/KP06



KP15B/KP15

Suportes de peito e ombros				Preço
KP16B/KP16	Arnês para ombros Tamanho S	sem montar ¹⁾	montado ¹⁾	274 €/283 €
KP17B/KP17	Arnês para ombros Tamanho M	sem montar ¹⁾	montado ¹⁾	272 €/280 €
KP19B/KP19	Arnês para peito e ombro Tamanho S	sem montar ¹⁾	montado ¹⁾	252 €/263 €
KP20B/KP20	Arnês para peito e ombro Tamanho M	sem montar ¹⁾	montado ¹⁾	251 €/261 €
KP21B/KP21	Arnês para esterno, fino	sem montar ¹⁾	montado ¹⁾	232 €/241 €
KP22B/KP22	Arnês dinâmico Tamanho XS	sem montar ¹⁾	montado ¹⁾	242 €/251 €
KP23B/KP23	Arnês dinâmico Tamanho S	sem montar ¹⁾	montado ¹⁾	250 €/259 €
KP24B/KP24	Arnês dinâmico Tamanho M	sem montar ¹⁾	montado ¹⁾	254 €/266 €

Kimba

Folha de pedido



**KP16B/KP16,
KP17B/KP17**



KP19B/KP19, KP20B/KP20



KP21B/KP21



**KP22B/KP22, KP23B/KP23,
KP24B/KP24**

KP03B/KP03	Cinto de quatro pontos, almofadado para assento Tamanho 1: Comprimento cinto ombros: 74 cm Comprimento cinto pélvico: 130 cm para assento Tamanho 2: Comprimento cinto ombros: 101 cm Comprimento cinto pélvico: 152 cm	sem montar	montado	171 €/178 €
KP05B/KP05	Cinto de cinco pontos, fivela pequena (recomendado para assento Tamanho 1) Comprimento cinto ombros: 74 cm Comprimento cinto pélvico esq.: 45 cm Comprimento cinto pélvico dto.: 66 cm Comprimento cinto entre pernas: 13 cm	sem montar	montado	187 €/205 €
KP04B/KP04	Cinto de cinco pontos, fivela grande Comprimento cinto ombros: 84 cm Comprimento cinto pélvico: 130 cm Comprimento cinto entre pernas: 13 cm	sem montar	montado	172 €/188 €
KP10B/KP10	Colete de posicionamento	sem montar	montado ¹⁾	133 €/148 €



KP03B/KP03



KP05B/KP05, KP04B/KP04



KP10B/KP10

Pré-montagem		Preço
KP14	Kit de montagem arnês/colete, montado ¹⁾	43 €

1): Ao escolher estas opções, são montadas 6 fivelas de fixação na parte posterior na configuração mostrada (os pontos de fixação exatos dos cintos são descritos nas instruções de utilização)

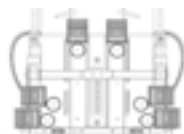

Kimba

Folha de pedido

Suportes torácicos			Preço
KD04B/KD04	Suportes torácicos	sem montar montado	133 €/ 148 €
KD31B	Suportes torácicos laterais articulados, sem montar		577 €
KD10B	Almofada para apoio lombar, sem montar		146 €
KD11B	Suporte para nuca, sem montar		101 €
KC10	Redutor de profundidade de assento (Profundidade de assento possível até 14 cm)		168 €
KC13B	Inserção de assento pequena, sem montar (estofa espaçador cinza, apenas tamanho 1)		166 €



KD04B/KD04



KD31B



KD10B



KD11B

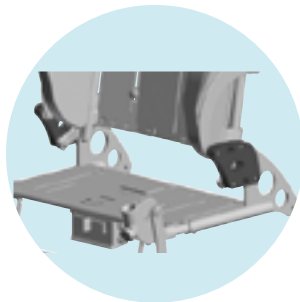

KC10



KC13B

Apoios de braço			Preço
KE01	Apoio de braço, standard, montado		156 €
KE02	Apoio de braço Alto/Baixo, regulável, montado		220 €



KE01



KE02

Kimba

Folha de pedido

Mesa de terapia		Preço
KS01B	Mesa de terapia, cinza, sem montar (apenas utilizável no sentido da marcha. Em conjunto com KE 02 "Apoio de braço alto/baixo", apenas possível na regulação mais baixa)	318 €
KS02B	Mesa de terapia, transparente, sem montar (apenas utilizável no sentido da marcha. Em conjunto com KE 02 "Apoio de braço alto/baixo", apenas possível na regulação mais baixa)	515 €



KS01B



KS02B

Patins		Preço
KB03	Patim, standard montado (a partir de CT 19 cm)	–
KB05	Patim, regulável em ângulo, montado (a partir de CT 19 cm)	44 €
KB10	Patim, regulável em ângulo para comprimento tibial curto, montado (apenas para tamanho 1, a partir de CT 14 cm)	133 €



KB03



KB05



KB10

Acessórios de patins				Preço
KB08B/ KB08	Placa anti-deslizante (sem montar em conjunto com KB10)	sem montar	montado	31 €/39 €
KB09B	Estofa almofadado para patim, sem montar			93 €
KB12B	Sandálias, sem montar			162 €
KB07B	Cintos para pés com fecho de velcro almofadado para peito do pé			39 €
KC06B/ KC06	Taco abdutor tamanho 1, apenas para assento tam. 1 (C 9 cm × L 6 cm × A 9 cm)	sem montar	montado	157 €/164 €
KC07B/ KC07	Taco abdutor tamanho 2 (C 10 cm × L 7,5 cm × A 10 cm)	sem montar	montado	164 €/171 €
KC08B/ KC08	Taco abdutor tamanho 3, apenas para assento tam. 2 (C 12 cm × L 9 cm × A 10 cm)	sem montar	montado	171 €/178 €
KC19B/ KC19	Taco abdutor, regulável, rebatível, Stealth (C 12,7 cm x A 7,6 cm) Ao utilizar o abdutor Stealth, a profundidade mínima do assento aumenta para 230 mm (tamanho 1) ou para 280 mm (tamanho 2).	sem montar	montado	559 €/569 €

Kimba

Folha de pedido



KB08B/KB08



KB09B



KB12B



KB07B



**KC06B/KC06, KC07B/KC07,
KC08B/KC08**



KC19B/KC19



Capota

Preço

KW13

Capota em mistura de cinzas com o interior em cinza, inclui adaptador e protetor de chuva, montada

398 €



KW13

Kimba

Folha de pedido

Saco		Preço
KW01B	Saco de Verão/Inverno Tamanho S, sem montar	406 €
KW02B	Saco de Verão/Inverno Tamanho M, sem montar	416 €
KW03B	Saco de Verão/Inverno Tamanho L, sem montar	459 €



KW01B, KW02B, KW03B

Acessórios de assento		Preço
KQ04B	Arco dianteiro com estofamento almofadado, sem montar	82 €
KD20	Limitador do ângulo posterior, montado	31 €
KW04B	Capa impermeável cinza, sem montar	93 €
KD12B	Funda para incontinência, sem montar	199 €
KS15B	Rede de proteção (anti-insetos)	65 €



KQ04B

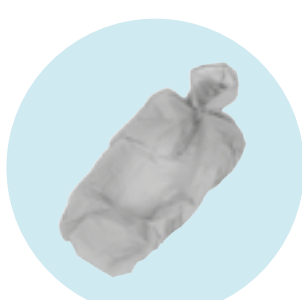

KW04B



KD12B



KS15B



KD20

Kimba

Folha de pedido

Chassis para exteriores		Preço
KA01	Tamanho 1 (a partir de aprox. 1 a 6 anos)	2.274 €
KA05	Tamanho 2 (a partir de aprox. 4 a 10 anos)	2.446 €

Cor de chassis		Preço
013	Preto mate RAL 9005	-
023	Branco RAL 9016	-
061	Cinza vulcânico (disponível na segunda metade de 2026)	-

Autocolantes refletos		Preço
KA13	Design „clássico“	56 €
KA14	Design „desportivo“	81 €

Cor dos autocolantes refletos

Cinza

Verde

Turquesa



Cinza



Verde



Turquesa



KA13



KA14

Kimba

Folha de pedido

Rodas		Preço
KF03	Rodas EVA maciças	–
KF04	Rodas pneumáticas	76 €



KF03



KF04

Roda traseira		Preço
KG01	Bloqueio de rodas (ativação com o pé através da barra de bloqueio)	–
KG02	Com travão de fricção para acompanhante (ativado no manípulo de travão)	437 €

Acessórios		Preço
KA07B	Estofado almofadado para chassis, par, sem montar	56 €
KS03B	Buggy board, sem montar	219 €
<input type="checkbox"/> KS16	Plataforma para dispositivo médico, carga máx. permitida 90 kg (disponível na segunda metade de 2026)	Consultar
KA08	Auxiliar de inclinação, esq.	43 €
KA12	Auxiliar de inclinação, dto.	43 €
KS14B	Banda de fixação, sem montar	27 €



KA07B



KS03B



KA08, KA12



KS14B

Kimba

Folha de pedido

Acessórios gerais		Preço
KS07B	Porta-copos, sem montar	32 €
KS13B	Bolsa para fraldas, mistura de cinzas, sem montar (Inclui numerosos acessórios como tapete para mudar fraldas, compartimento para chupeta, bolsa térmica para biberons, bem como numerosos bolsos especiais com velcro e fecho de correr)	220 €



KA07B



KS13B

Produtos para combinações

Unidade de assento



Kimba unidade de assento

Chassis para exteriores



Kimba chassis para exteriores



Kimba Cross



Kimba Inline

Bases de interiores



Kimba Home



Kimba chassis para interiores

Outros

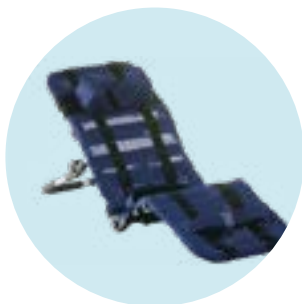

Robby maca de banho

Kimba unidade de assento

Folha de pedido

Cliente

Nº. de cliente

Nome

Morada

CP / Cidade

Morada de envio (caso seja diferente da morada de cliente)

Nome

Morada

CP / Cidade

Nome _____ Data _____ Assinatura _____

Orçamento

Pedido

Anexo para fabricação especial



Imagem inclui acessórios

Referência: 470G71=5_AA02_C

Equipamento standard

Preços válidos de 01.01.2026 a 31.12.2026

- Assento e encosto
- Largura e profundidade de assento, altura de encosto e comprimento tibial reguláveis progressivamente.
- Ângulo de joelho regulável
- Ângulo de encosto regulável progressivamente
- Mecanismo de libertação rápida de assento melhorado
- Posição de assento na direção da marcha e contra a mesma
- Placa de patim standard rebatível para cima
- Suportes laterais
- Suportes pélvicos reguláveis
- Cor de chassis: preto
- Cor do estofado almofadado: cinza

Carga máx. permitida: 40 kg

Ao realizar o pedido, compromete-se a cumprir todas as instruções de utilização/manutenção dos acessórios e produtos de outros fabricantes ao combiná-los com um produto Ottobock, para além das instruções de utilização/manutenção dos respetivos produtos Ottobock. Também confirma que leu, compreendeu e aceitou os nossos termos e condições gerais. Além disso, ao realizar o pedido, aceita realizar a sua própria avaliação de conformidade ou aprovação de acordo com os requisitos nacionais quando e sempre que implementar modificações ou acessórios que não cumpram as especificações das instruções de utilização/dos manuais de manutenção da Ottobock.

Nota:

Este produto pode ser combinado com chassis de exteriores Kimba, Cross e Inline e também com bases de interior Kimba Home e chassis de interiores. Por favor, preencha as folhas de pedido correspondentes em separado.

Tamanho		Preço
KC01	Tamanho 1 (a partir de aprox. 1 a 6 anos)	1.722 €
KC02	Tamanho 2 (a partir de aprox. 4 a 10 anos)	1.881 €

Kimba unidade de assento

Folha de pedido

Encosto / Apoios de cabeça		Preço
KD01	Standard sem apoio de cabeça	–
KD02	Apoio de cabeça integrado com suporte lateral leve	331 €
KD03B/KD03	Apoio de cabeça (regulável lateralmente)	sem montar montado 263 €



KD01



KD02



KD03B/KD03

KL06B	Suporte apoio de cabeça, sem montar (enviado em conjunto com encosto curto)	393 €
KL07B	Comfort Plus N + suporte, sem montar (enviado em conjunto com encosto curto)	606 €
KL08B	Comfort Plus S + suporte, sem montar (enviado em conjunto com encosto curto)	606 €
KL09B	Combo S + suporte, sem montar (enviado em conjunto com encosto curto)	849 €
KL10B	Combo L + suporte, sem montar (enviado em conjunto com encosto curto)	849 €

Estofado almofadado		Preço
KD00	Sem estofado almofadado (para o ajuste pessoal do assento e do estofado)	–
KD41B	Estofado almofadado, sem montar	–
KD41	Estofado almofadado, montado	21 €

Inserção de estofado		Preço
KD33B	Inserção de estofado cinza, sem montar	137 €
KD34B	Inserção de estofado turquesa, sem montar	137 €
KD35B	Inserção de estofado cor de rosa, sem montar	137 €
KD36B	Inserção de estofado verde, sem montar	137 €



KD33B



KD34B

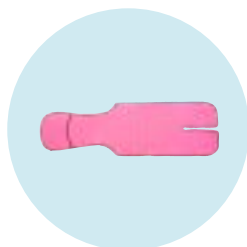

KD35B

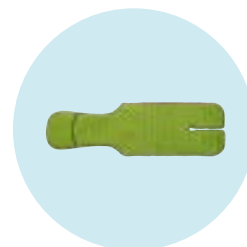

KD36B

Kimba unidade de assento

Folha de pedido

Nota: todos os cintos e arneses são fornecidos com material de montagem

Cintos pélvicos				Preço
KP02B/KP02	Cinto pélvico, almofadado	sem montar	montado	94 €/110 €
KP18B/KP18	Cinto pélvico de quatro pontos, com fivelas de plástico (largura: 2,5 cm; comprimento: 100 cm)	sem montar	montado	168 €/184 €
KP06B/KP06	Separador de pernas	sem montar	montado	100 €/115 €
KP15B/KP15	Cinto pélvico pediátrico, com fivelas (largura: 2,5 cm; comprimento: 100 cm)	sem montar	montado	168 €/176 €



KP02B/KP02



KP18B/KP18



KP06B/KP06



KP15B/KP15

Suportes de peito e ombros				Preço
KP16B/KP16	Arnês para ombros Tamanho S	sem montar ¹⁾	montado ¹⁾	274 €/283 €
KP17B/KP17	Arnês para ombros Tamanho M	sem montar ¹⁾	montado ¹⁾	272 €/280 €
KP19B/KP19	Arnês para peito e ombro Tamanho S	sem montar ¹⁾	montado ¹⁾	252 €/263 €
KP20B/KP20	Arnês para peito e ombro Tamanho M	sem montar ¹⁾	montado ¹⁾	251 €/261 €
KP21B/KP21	Arnês para esterno, fino	sem montar ¹⁾	montado ¹⁾	232 €/241 €
KP22B/KP22	Arnês dinâmico Tamanho XS	sem montar ¹⁾	montado ¹⁾	242 €/251 €
KP23B/KP23	Arnês dinâmico Tamanho S	sem montar ¹⁾	montado ¹⁾	250 €/259 €
KP24B/KP24	Arnês dinâmico Tamanho M	sem montar ¹⁾	montado ¹⁾	254 €/266 €

Kimba unidade de assento

Folha de pedido



**KP16B/KP16,
KP17B/KP17**

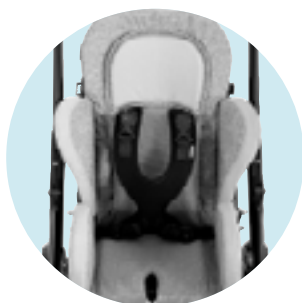

KP19B/KP19, KP20B/KP20

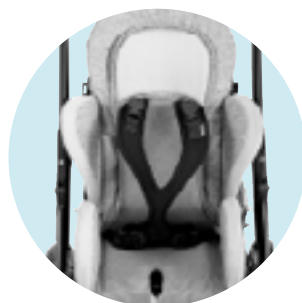

KP21B/KP21



**KP22B/KP22, KP23B/KP23,
KP24B/KP24**

KP03B/KP03	Cinto de quatro pontos, almofadado para assento Tamanho 1: Comprimento cinto ombros: 74 cm Comprimento cinto pélvico: 130 cm para assento Tamanho 2: Comprimento cinto ombros: 101 cm Comprimento cinto pélvico: 152 cm	sem montar	montado	171 €/178 €
KP05B/KP05	Cinto de cinco pontos, fivela pequena (recomendado para assento Tamanho 1) Comprimento cinto ombros: 74 cm Comprimento cinto pélvico esq.: 45 cm Comprimento cinto pélvico dto.: 66 cm Comprimento cinto entre pernas: 13 cm	sem montar	montado	187 €/205 €
KP04B/KP04	Cinto de cinco pontos, fivela grande Comprimento cinto ombros: 84 cm Comprimento cinto pélvico: 130 cm Comprimento cinto entre pernas: 13 cm	sem montar	montado	172 €/188 €
KP10B/KP10	Colete de posicionamento	sem montar	montado ¹⁾	133 €/148 €



KP03B/KP03



KP05B/KP05, KP04B/KP04



KP10B/KP10

Premontagem

Preço

KP14

Kit de montagem arnês/colete, montado ¹⁾

43 €

1): Ao escolher estas opções, são montadas 6 fivelas de fixação na parte posterior na configuração mostrada (os pontos de fixação exatos das correias são descritos nas instruções de utilização)

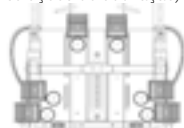

Kimba unidade de assento

Folha de pedido

Suportes torácicos				Preço
KD04B/KD04	Suportes torácicos	sem montar	montado	133 €/148 €
KD31B	Suportes torácicos laterais articulados, sem montar			577 €
KD10B	Almofada para apoio lombar, sem montar			146 €



KD04B/KD04



KD31B



KD10B

KD11B	Suporte para nuca, sem montar			101 €
KC10	Redutor de profundidade de assento (Profundidade de assento possível até 14 cm)			168 €
KC13B	Inserção de assento pequena, sem montar (estofa espaçador cinza, apenas tamanho 1)			166 €



KD11B

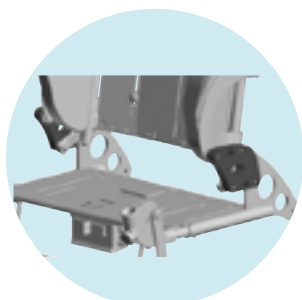

KC10



KC13B

Apoios de braço				Preço
KE01	Apoio de braço, standard, montado			156 €
KE02	Apoio de braço Alto/Baixo, regulável, montado			220 €



KE01



KE02

Kimba unidade de assento

Folha de pedido

Mesa de terapia		Preço
KS01B	Mesa de terapia, cinza, sem montar (apenas utilizável no sentido da marcha. Em conjunto com KE 02 "Apoio de braço alto/baixo", apenas possível na regulação mais baixa)	318 €
KS02B	Mesa de terapia, transparente, sem montar (apenas utilizável no sentido da marcha. Em conjunto com KE 02 "Apoio de braço alto/baixo", apenas possível na regulação mais baixa)	515 €



KS01B



KS02B

Patins		Preço
KB03	Patim, standard montado (a partir de CT 19 cm)	–
KB05	Patim, regulável em ângulo, montado (a partir de CT 19 cm)	44 €
KB10	Patim, regulável em ângulo para comprimento tibial curto, montado (apenas para tamanho 1, a partir de CT 14 cm)	133 €



KB03



KB05

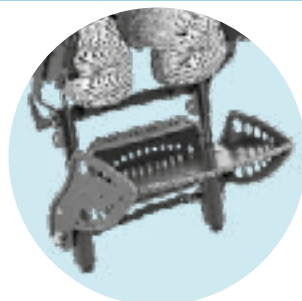

KB10

Acessórios de patins				Preço
KB08B/KB08	Placa anti-deslizante (sem montar em conjunto com KB10)	sem montar	montado	31 €/39 €
KB09B	Estofa almofadado para patim, sem montar			93 €
KB12B	Sandálias para pés, sem montar			162 €
KB07B	Cintos para pés com fecho de velcro almofadado para peito do pé			39 €
KC06B/KC06	Taco abductor tamanho 1, apenas para assento tam. 1 (C 9 cm x L 6 cm x A 9 cm)	sem montar	montado	157 €/164 €
KC07B/KC07	Taco abductor tamanho 2 (C 10 cm x L 7,5 cm x A 10 cm)	sem montar	montado	164 €/171 €
KC08B/KC08	Taco abductor tamanho 3, apenas para assento tam. 2 (C 12 cm x L 9 cm x A 10 cm)	sem montar	montado	171 €/178 €
KC19B/KC19	Taco abductor, regulável, rebatível, Stealth (C 12,7 cm x A 7,6 cm) Ao utilizar o abductor Stealth, a profundidade mínima do assento aumenta para 230 mm (tamanho 1) ou para 280 mm (tamanho 2)	sem montar	montado	559 €/569 €

Kimba unidade de assento

Folha de pedido



KB08B/KB08



KB09B



KB12B



KB07B



KC06B/KC06, KC07B/KC07,
KC08B/KC08



KC19B/KC19



KW13

Capota

Preço

KW13

Capota em mistura de cinzas com o interior em cinza, inclui adaptador e protetor de chuva, montada

398 €



Saco

Preço

KW01B

Saco de Verão/Inverno
Tamanho S, sem montar

406 €

KW02B

Saco de Verão/Inverno
Tamanho M, sem montar

416 €

KW03B

Saco de Verão/Inverno
Tamanho L, sem montar

459 €

Kimba unidade de assento

Folha de pedido



KW01B, KW02B, KW03B

Acessórios de assento		Preço
KQ04B	Arco dianteiro com estofamento almofadado, sem montar	82 €
KD20	Limitador do ângulo posterior, montado	31 €
KW04B	Capa impermeável cinza, sem montar	93 €
KD12B	Funda para incontinência, sem montar	199 €
KS15B	Rede de proteção (anti-insetos)	65 €



KQ04B

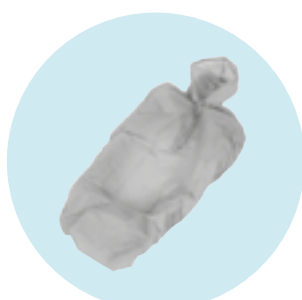

KW04B



KD12B



KS15B

KC16B	Kit de adaptação para a base de mobilidade exterior Kimba Neo (necessário caso não haja mecanismo de basculação na base de mobilidade exterior; impossível em conjunto com a plataforma de fabricação à medida para respiradores de até 90 kg/ 198,4 lb)	99 €
-------	--	------

Acessórios gerais		Preço
KS07B	Porta-copos, sem montar	32 €
KS13B	Bolsa para fraldas, mistura de cinzas, sem montar (Inclui numerosos acessórios como tapete para mudar fraldas, compartimento para chupeta, bolsa térmica para biberons, bem como numerosos bolsos especiais com velcro e fecho de correr)	220 €



KA07B



KS13B

Kimba chassis de exteriores

Folha de pedido

Cliente

Nº. de cliente

Nome

Morada

CP / Cidade

Morada de envio (caso seja diferente da morada de cliente)

Nome

Morada

CP / Cidade

Nome _____ Data _____ Assinatura _____

Orçamento

Pedido

Anexo para fabricação especial



Referência: 470G71=5_AA03_C

Equipamento standard

Preços válidos de 01.01.2026 a 31.12.2026

- Chassis de exteriores dobrável em alumínio de alta resistência
- Suspensão do eixo traseiro otimizada
- Punho com articulação dentada, regulável em altura
- Ativação da inclinação de assento no chassis
- Espaço de armazenamento integrado (também pode ser utilizado como plataforma para respiradores)
- Bloqueio automático do mecanismo de dobra
- Adaptação de assento otimizada com limitação da inclinação
- Pneus EVA com travão
- Rodas dianteiras guiáveis de 7" com bloqueio de direção integrado
- Pontos de ancoragem para transporte em VTD

Carga máx. permitida: 55 kg

(incluindo unidade de assento)

Ao realizar o pedido, compromete-se a cumprir todas as instruções de utilização/manutenção dos acessórios e produtos de outros fabricantes ao combiná-los com um produto Ottobock, para além das instruções de utilização/manutenção dos respetivos produtos Ottobock. Também conassinatura que leu, compreendeu e aceitou os nossos termos e condições gerais. Além disso, ao realizar o pedido, aceita realizar a sua própria avaliação de conformidade ou aprovação de acordo com os requisitos nacionais quando e sempre que implementar modificações ou acessórios que não cumpram as especificações das instruções de utilização/dos manuais de manutenção da Ottobock.

Indústria Ortopédica Otto Bock Unipessoal, Lda. · T +351 213535587 · F +351 213535590 · info@ottobock.pt · www.ottobock.com/
es-es/

Kimba chassis de exteriores

Folha de pedido

Tamanho		Preço
KA01	Tamanho 1 (a partir de aprox. 1 a 6 anos)	2.274 €
KA05	Tamanho 2 (a partir de aprox. 4 a 10 anos)	2.446 €

Adaptação para ortótese de assento		Preço
KC03	Kimba	246 €
KB01	Patim para ortótese de assento	673 €
KC15B	Kit de modificação: assento Kimba Neo (necessário caso o mecanismo de basculação esteja no assento)	66 €

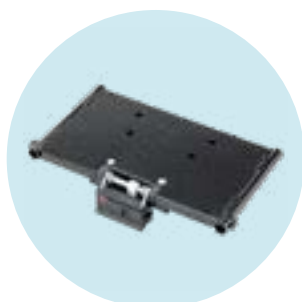

KC03



KB01

Cor de chassis		Preço
013	Preto mate RAL 9005	-
023	Branco RAL 9016	-
061	Cinza vulcânico (disponível na segunda metade de 2026)	-

Autocolantes refletivos		Preço
KA13	Design „clássico“	56 €
KA14	Design „desportivo“	81 €



KA13



KA14

Kimba chassis de exteriores

Folha de pedido

Cor dos autocolantes refletores

Cinza

Verde

Turquesa



Cinza



Verde



Turquesa

Rodas

KF03	Rodas EVA maciças
KF04	Rodas pneumáticas

Preço

-

76 €



KF03



KF04

Roda traseira

KG01	Bloqueio de rodas (ativação com o pé através da barra de bloqueio)
KG02	Com travão de fricção para acompanhante (ativado no manípulo de travão)

Preço

-

437 €

Kimba chassis de exteriores

Folha de pedido

Acessórios		Preço
KA07B	Estofa almofadado para chassis, par, sem montar	56 €
KS03B	Buggy board, sem montar	219 €
<input type="checkbox"/> KS16	Plataforma para dispositivo médico, carga máx. permitida 90 kg (disponível na segunda metade de 2026)	Consultar
KA08	Auxiliar de inclinação, esq.	43 €
KA12	Auxiliar de inclinação, dta.	43 €
KS14B	Banda de fixação, sem montar	27 €



KA07B



KS03B



KA08, KA12



KS14B

Acessórios gerais		Preço
KS07B	Porta-copos, sem montar	32 €
KS13B	Bolsa para fraldas, mistura de cinzas, sem montar (Inclui numerosos acessórios como tapete para mudar fraldas, compartimento para chupeta, bolsa térmica para biberons, bem como numerosos bolsos especiais com velcro e fecho de correr)	220 €



KA07B



KS13B

Kimba Cross chassis de exteriores

Folha de pedido

Cliente

Nº. de cliente

Nome

Morada

CP / Cidade

Morada de envio (caso seja diferente da morada de cliente)

Nome

Morada

CP / Cidade

Nome _____ Data _____ Assinatura _____

Orçamento

Pedido

Anexo para fabricação especial



Referência: HR3401=0000_K

Equipamento standard

Preços válidos de 01.01.2026 a 31.12.2026

- Chassis para exteriores de três rodas com base telescópica para a receção da unidade de assento Kimba Neo, tamanho 1 ou tamanho 2, ou ortótese de assento à medida.
- Dobrável/desmontável
- Sistema de amortecimento com elastómeros
- Travão de tambor
- Rodas traseiras pneumáticas de 18"
- Rodas dianteiras pneumáticas de 16", inclui pára-lamas
- Barra para empurrar regulável em altura
- Cor de chassis: preto

Para crianças de entre 1 e 10 anos aprox.

Carga máx. permitida: 50 kg
(incluindo unidade de assento)

Ao realizar o pedido, compromete-se a cumprir todas as instruções de utilização/manutenção dos acessórios e produtos de outros fabricantes ao combiná-los com um produto Ottobock, para além das instruções de utilização/manutenção dos respetivos produtos Ottobock. Também conassinatura que leu, compreendeu e aceitou os nossos termos e condições gerais. Além disso, ao realizar o pedido, aceita realizar a sua própria avaliação de conformidade ou aprovação de acordo com os requisitos nacionais quando e sempre que implementar modificações ou acessórios que não cumpram as especificações das instruções de utilização/dos manuais de manutenção da Ottobock.

Indústria Ortopédica Otto Bock Unipessoal, Lda. · T +351 213535587 · F +351 213535590 · info@ottobock.pt · www.ottobock.com/
es-es/

Kimba Cross chassis de exteriores

Folha de pedido

Chassis para exteriores		Preço
Chassis para exteriores Kimba Cross		2.405 €
Utilizar em conjunto com		Preço
Unidade de assento Kimba, tamanho 1		-
Unidade de assento Kimba, tamanho 2		-
Recetor assento para Kimba unidade assento multifuncional		Preço
HR34011300	Tamanho 1	-
HR34021300	Tamanho 2	-
HR32x48300	Adaptador para ortótese de assento Kimba	219 €
Acessórios para chassis de exteriores		Preço
HR34012100	Roda guiável 12" com recetor de fecho rápido	338 €
HR34017000	Anti-volteio completo	211 €
HR34018000	Protetor de roupa (coberturas de roda destacáveis)	404 €
HR34018100	Extensão de pára-lamas (não combinável com protetor de raios)	161 €
HR34019000	Protetor de raios transparente	153 €
HR34015000	Cesta para acessórios (p.ex. para a roda guiável dianteira)	65 €
KS15B	Rede de proteção (anti-insetos)	90 €
HR34016100	Gancho de reboque para bicicleta, completo (inclui recetor da empresa Weber, type E, cinto de segurança)*	448 €
HR34016200	Kit de segurança segundo a legislação de tráfego correspondente, (iluminação, bandeira e arco de segurança)	205 €
HR16001102	Buggy board	219 €
HR32xx2700-	Patim para ortótese de assento Kimba	595 €

* Recomendamos não carregar o gancho de reboque com mais de 40 kg; recomendamos utilizar o cinto de quatro pontos e protetor de raios. A Kimba Cross apenas pode ser utilizada como reboque para bicicleta se estiver equipada com o protetor de roupa, a rede de proteção e o kit de segurança, que inclui a barra anti-volteio, a flâmula, as luzes e os refletores de raios.



KS15B

Kimba Inline chassis de exteriores

Folha de pedido

Cliente

Nº. de cliente

Nome

Morada

CP / Cidade

Morada de envio (caso seja diferente da morada de cliente)

Nome

Morada

CP / Cidade

Nome _____ Data _____ Assinatura _____

Orçamento

Pedido

Anexo para fabricação especial



Referência: HR3255=0000_K

Equipamento standard
Kimba Inline, chassis de exteriores com dois lugares para duas unidades de assento Kimba tamanho 1*

Preços válidos de 01.01.2026 a 31.12.2026

- Rodas pneumáticas proporcionam conforto de suspensão
- Rodas traseiras com travão de tambor
- Cor chassis: preto

Buggy para duas crianças de aprox. 1 a 6 anos.

Carga máx. permitida: 50 kg

(incluindo unidades de assento)

* Nota: A unidade de assento tamanho 2 está disponível por fabricação especial por pedido.

Ao realizar o pedido, compromete-se a cumprir todas as instruções de utilização/manutenção dos acessórios e produtos de outros fabricantes ao combiná-los com um produto Ottobock, para além das instruções de utilização/manutenção dos respetivos produtos Ottobock. Também conassinatura que leu, compreendeu e aceitou os nossos termos e condições gerais. Além disso, ao realizar o pedido, aceita realizar a sua própria avaliação de conformidade ou aprovação de acordo com os requisitos nacionais quando e sempre que implementar modificações ou acessórios que não cumpram as especificações das instruções de utilização/dos manuais de manutenção da Ottobock.

Chassis para exteriores Inline		Preço
HR32551000-	Chassis de exterior Inline para dois sistemas de assento situados um atrás do outro (com rodas pneumáticas dianteiras 200 e traseiras 300 com travão de tambor)	2.295 €
Acessórios		
HR16001102	Buggy board	219 €
HR32548300	Adaptador para ortótese de assento, anterior	238 €
HR32548301	Adaptador para ortótese de assento, posterior	238 €
HR32582700	Recetor de patim para ortótese de assento, anterior	581 €
HR32582701	Recetor de patim para ortótese de assento, posterior	581 €

Kimba Home

Folha de pedido

Cliente

Nº. de cliente

Nome

Morada

CP / Cidade

Morada de envio (caso seja diferente da morada de cliente)

Nome

Morada

CP / Cidade

Nome _____ Data _____ Assinatura _____

Orçamento

Pedido

Anexo para fabricação especial



Chassis de interiores Kimba Home

Preços válidos de 01.01.2026 a 31.12.2026

- Chassis de interiores para unidade de assento para Kimba t.1 e t.2
- Basculação de assento através de êmbolo de gás 500 N (intervalo de ajuste de -5° até +35°)
- Altura de assento regulável através de êmbolo de gás 1200 N (altura unidade de assento mín. 19 cm máx. 56 cm)
- 4 rodízios (75 mm), dois dos quais com dispositivo de bloqueio
- Cor chassis: branco Kimba
- Barra para empurrar inclui manípulo para ajustar o ângulo de assento

Carga máx. permitida (incluindo unidade de assento):

Tamanho 1: 50 kg

Tamanho 2: 75 kg

Ao realizar o pedido, compromete-se a cumprir todas as instruções de utilização/manutenção dos acessórios e produtos de outros fabricantes ao combiná-los com um produto Ottobock, para além das instruções de utilização/manutenção dos respetivos produtos Ottobock. Também conassinatura que leu, compreendeu e aceitou os nossos termos e condições gerais. Além disso, ao realizar o pedido, aceita realizar a sua própria avaliação de conformidade ou aprovação de acordo com os requisitos nacionais quando e sempre que implementar modificações ou acessórios que não cumpram as especificações das instruções de utilização/dos manuais de manutenção da Ottobock.

Modelo standard		Preço
470G71=90001	Chassis de interiores Kimba Home tamanho 1	2.129 €
470G71=90002	Chassis de interiores Kimba Home tamanho 2	2.129 €
Acessórios		Preço
471A71=SK910	Mecanismo anti-volteio	575 €
471C71=SK730	Interface de ortótese de assento Kimba, tamanho 1	342 €
471C71=SK830	Interface de ortótese de assento Kimba, tamanho 2	342 €
HR32692700-000	Patim para interface de ortótese de assento, completo, tamanho 2	733 €
471A71=SK921	Êmbolo de gás (2 x 300 N) como suporte para a função de elevação do assento, recomendado até 30 kg de carga	372 €
471A71=SK922	Êmbolo de gás (2 x 500 N) como suporte para a função de elevação do assento, recomendado até 40 kg de carga	372 €

Família Kimba

Informação



Rodízio com dispositivo de bloqueio



Pedal para ajustar a altura



Barra para empurrar com manípulo de libertação para regular o ângulo do assento



Regulação do ângulo de assento



Regulação da altura de assento



Adaptador para unidade de assento Kimba



Mecanismo anti-volteio

Base de interiores Kimba

Folha de pedido

Cliente

Nº. de cliente

Nome

Morada

CP / Cidade

Morada de envio (caso seja diferente da morada de cliente)

Nome

Morada

CP / Cidade

Nome _____ Data _____ Assinatura _____

Orçamento

Pedido

Anexo para fabricação especial



Referência: HR2233=0000_K

Equipamento standard

Preços válidos de 01.01.2026 a 31.12.2026

- Construção em aço regulável em altura
- Rodízios com bloqueio de rotação, diâmetro 75 mm
- Interface de assento regulável em ângulo
- Distância entre eixos regulável
- Cor de chassis: antracite metalizado

Ao realizar o pedido, compromete-se a cumprir todas as instruções de utilização/manutenção dos acessórios e produtos de outros fabricantes ao combiná-los com um produto Ottobock, para além das instruções de utilização/manutenção dos respetivos produtos Ottobock. Também conassinatura que leu, compreendeu e aceitou os nossos termos e condições gerais. Além disso, ao realizar o pedido, aceita realizar a sua própria avaliação de conformidade ou aprovação de acordo com os requisitos nacionais quando e sempre que implementar modificações ou acessórios que não cumpram as especificações das instruções de utilização/dos manuais de manutenção da Ottobock.

Modelo standard		Preço
HR22330000-011	Tamanho 1	992 €
HR22430000-011	Tamanho 2	992 €
Usar em conjunto com		
Unidade de assento Kimba, tamanho 1		
Unidade de assento Kimba, tamanho 2		
Rodas giratórias com bloqueio		Preço
HR22321150	Diâmetro 75 mm	-
HR22321160	Diâmetro 125 mm	75 €
Adaptador para assento		Preço
HR32x48300	Kimba	241 €
Acessórios		Preço
HR22327100	Barra para empurrar	325 €
HR32044x00-	Patim para ortótese de assento	588 €

Robby

Maca de banho

Cliente

Nº. de cliente

Nome

Morada

CP / Cidade

Morada de envio (caso seja diferente da morada de cliente)

Nome

Morada

CP / Cidade

Nome _____ Data _____ Assinatura _____

Orçamento

Pedido

Anexo para fabricação especial



Equipamento standard

Preços válidos de 01.01.2026 a 31.12.2026

- Maca dobrável para banho e deitar que pode ser adaptada para crescer com o utilizador
- Estofa de rede (azul)
- Cinto pélvico e cintos para pernas
- Cor de estrutura: prata

Ao realizar o pedido, compromete-se a cumprir todas as instruções de utilização/manutenção dos acessórios e produtos de outros fabricantes ao combiná-los com um produto Ottobock, para além das instruções de utilização/manutenção dos respetivos produtos Ottobock. Também conassinatura que leu, compreendeu e aceitou os nossos termos e condições gerais. Além disso, ao realizar o pedido, aceita realizar a sua própria avaliação de conformidade ou aprovação de acordo com os requisitos nacionais quando e sempre que implementar modificações ou acessórios que não cumpram as especificações das instruções de utilização/dos manuais de manutenção da Ottobock.

Maca de banho Robby		Preço
HR51040000-027	Robby, tamanho 1 (Profundidade de assento 20 – 24 cm, altura do encosto incluindo a secção da cabeça 63 – 72.5 cm) incl. estofa de rede lavável, cinto pélvico e cintos para pernas, carga máx. 30 kg	1.066 €
HR51050000-027	Robby, tamanho 2 (Profundidade de assento 31 – 42.5 cm, altura do encosto incluindo a secção da cabeça 89 – 94 cm) incl. estofa de rede lavável, cinto pélvico e cintos para pernas, carga máx. 60 kg	1.157 €
Acessórios		Preço
HR51045300	Cinto de tronco	57 €

Dados técnicos

	Tamanho 1	Tamanho 2
Profundidade de assento (depende da tensão dos cintos e da expansão dos tubos telescópicos)	200 – 240 mm	310 – 425 mm
Altura encosto	630 – 725 mm	890 – 940 mm
Largura total	360 mm	380 mm
Comprimento total (superfície de apoio)	1150 – 1330 mm	1470 – 1730 mm
Peso máximo de utilizador	30 kg	60 kg
Peso	3.8 kg	4.3 kg