



Data da encomenda:

Nº de encomenda Sunrise:

**PVP Rec: 5.582,75 €**

TGAXZ010

**Peso máximo do utilizador: 125 kg**

Os preços abaixo indicados são Preços de Venda ao Público Recomendados sem IVA

**Detalhes de contacto do cliente**

Faturado a:	<input type="text"/>	Enviado a:	<input type="text"/>
Nome:	<input type="text"/>	Nome:	<input type="text"/>
Morada:	<input type="text"/>	Morada:	<input type="text"/>
Localidade:	<input type="text"/>	Localidade:	<input type="text"/>
Código postal:	<input type="text"/>	Código postal:	<input type="text"/>
Email:	<input type="text"/>	Email:	<input type="text"/>
Teléfono:	<input type="text"/>	Teléfono:	<input type="text"/>
Fax:	<input type="text"/>	Fax:	<input type="text"/>

**Dados do utilizador relevantes para a configuração da cadeira de rodas**

Nome:

Patologia/lesão:

Outros dados do utilizador:

**Nota prazo de entrega RGK - Importante**

Cada cadeira RGK é trabalhada individualmente e com os mais altos padrões de qualidade durante todo o processo de fabricação desde a receção do pedido. Este processo artesanal implica que os prazos de entrega sejam indicativos, garantindo sempre a personalização da cadeira nos mínimos detalhes.

Assim que o pedido é recebido na fábrica com todos os detalhes da cadeira confirmados, procedemos à realização do plano CAD personalizado. O prazo de entrega deste plano é de aproximadamente 3 semanas, o que pode variar dependendo do volume de planos a serem feitos naquele momento. Uma vez que o plano tenha sido revisado pelo cliente, ele deve ser devolvido assinado com sua aprovação para que possa entrar em produção e a cadeira possa ser fabricada de acordo com as medidas e formulários indicados no plano. Deve-se ter em conta que, se forem feitas modificações no plano, um novo será feito, uma vez que somente o plano com as medidas finais aprovadas entrará em produção. Esse processo pode levar vários dias ou semanas, por isso recomenda-se agilidade na revisão e devolução do plano assinado, evitando o atraso no início da fabricação.

Uma vez tendo na RGK o plano final, o tempo de fabricação da cadeira é de 6 semanas (transporte incluído), sempre que a cadeira passe com sucesso os testes de qualidade estabelecidos. Por se tratar de um produto totalmente customizado e fabricado individualmente sob os mais exigentes padrões de qualidade, este prazo pode variar para garantir o melhor resultado da cadeira.

Guia:

Modelo

Configuração standard

Opção

Dado obrigatório

Dado necessário

## PRODUTO

**TGAXZ010 TIGA**  
5.582,75 € **TIGA**

- XA070 Estrutura aberta **Open design**
- XA080 Estrutura fechada **Closed design**
- TGAXA085 Versão Crash-Tested  
276,83 € **Crash tested upgrade**

XA170 Estrutura reforçada (Heavy duty)  
586 € **Heavy duty frame**  
(Necessário seleccionar rodas Spinergy SLX de 24 raios)

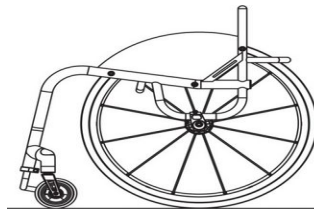

XA070 - Estrutura aberta

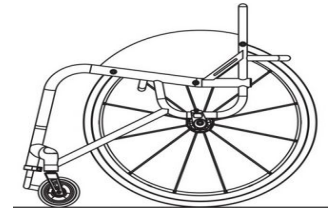

XA080 - Estrutura fechada

**Peso máximo do utilizador: 125 kg**  
**Peso máximo do utilizador com estrutura reforçada: 158 kg**

NOTA: AS CADEIRAS RGK SÃO FABRICADAS DE ACORDO COM AS MEDIDAS DO UTILIZADOR E TÊM UMA TOLERÂNCIA DE FABRICO DE +/- 5 MM.

## DESENHO CAD

- XW010 Desenho em CAD para aprovação final  
(Incluído apenas nas encomendas firmes. Para orçamentos, consultar com nosso Serviço de Atenção ao Cliente)  
(Inclui 2 alterações do desenho em CAD. A terceira alteração custará 150 €)  
**ORDER CAD drawing for approval (2 amendments ONLY)**

## MEDIDAS DO CHASSIS

XY010 Largura do assento: (da parte interna à parte interna do protetor lateral)  
**Seat width (Inside to inside of sideguards)**

(Max - 500mm)

XY020 Profundidade do assento:  
**Seat length**

(Max - 500mm)

XY030 Profundidade adicional sem tela:  
(superfície adicional para apoio das pernas e suporte durante as transferências)  
**Extra Seat Length (Provides additional leg support & hand grip)**

XY050 Altura dianteira do assento:  
**Front frame height**

(Max - 550mm)  
(Min - 380mm)

XY060 Altura traseira do assento:  
**Rear frame height**

(Max - 550mm)  
(Min - 360mm)

XY070 Profundidade total do chassis:  
**Frame length**

(Min = XY020 + XY030 + 140mm)

XY072 Posição das rodas dianteiras:  
**Castor position**

Medidas optimizadas  
**Optimise measurements**

Posição da roda dianteira TX  
**TX Forward Castor Position**

XA020 Assento ergonómico  
125,82 € **Ergonomic seat**  
Especificar longitude

(Standard = 120mm)

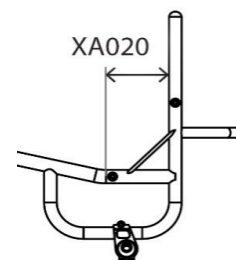
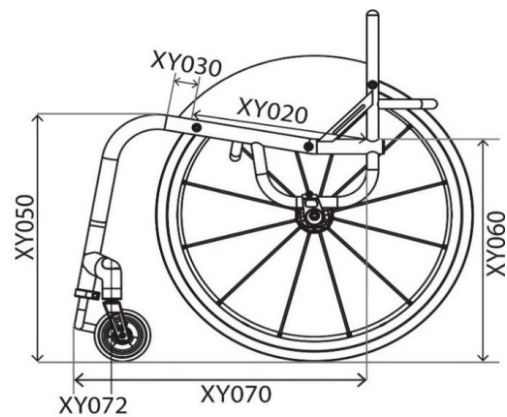
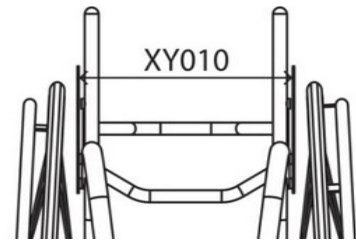

## CHASSIS DIANTEIRO E APOIO DE PÉS

### Opções de chassis dianteiro

- XY080 Largura do assento Taper (estreitamento do assento)  
**Seat taper design**



Largura:

(Quando combinado com XY091, a referência para o estreitamento do assento se tira no centro de ambas as curvaturas, ver indicação na foto do desenho direito)

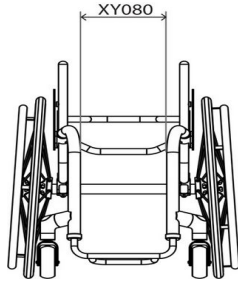

- XY091 Largura da estrutura frontal (estreitamento do apoio de pés)  
**Parallel taper design**



Largura:

(Em combinação com XY080 assento Taper as medidas devem ser menores)

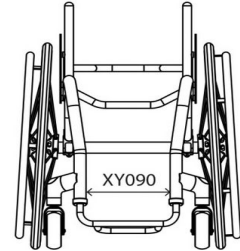

### Apoio de pés: desenho e medidas

- XY100 Desenho redondo  
**Round design**

Roda diant.	Altura máx.	Com XB200
3"	115mm	165mm
4"	125mm	175mm
5"	135mm	185mm

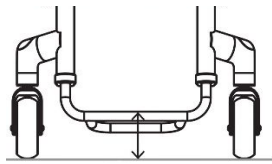

- XY105 Desenho quadrado  
**Square design**

Roda diant.	Altura máx.	Com XB200
3"	135mm	185mm
4"	145mm	195mm
5"	155mm	205mm

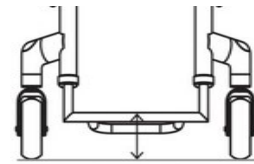

- XB200 Alteador de plataforma soldada  
221,10 € (Só com XB010, XB080 & XB150)  
**High level footrest**

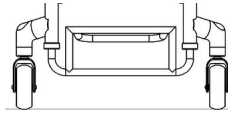

- XB200 Alteador de plataforma soldada  
221,10 € (Só com XB010, XB080 & XB150)  
**High level footrest**

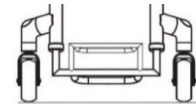

### Apoio de pés: desenho e medidas

- XY115 Altura dianteira do apoio de pés  
**Front footrest height**



- XY120 Altura traseira do apoio de pés  
**Rear footrest height**





(Standard = Altura dianteira apoio de pés - 20 mm)

- XY125 Profundidade do apoio de pés  
**Footrest length**

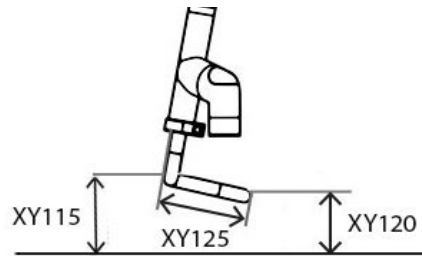

(Std = 100mm) (Para profundidades de 160 mm e superiores é necessário a actualização Heavy Duty XB150)  
(160mm and over requires heavy duty upgrade XB150)



### Tipo de apoio de pés

- XB010 Apoio de pés tubular de alumínio (Ajustável em altura)  
**Tubular aluminium footrest** (Height adjustable)

- XB030 Apoio de pés dividido com plataforma de composto  
421,83 € (Ajustável em altura e ângulo disponível apenas com estrutura aberta)  
**Flip up plastic footrest**  
(Angle/height adjustable, with closed frame only)

- XB070 Apoio de pés com plataforma de alumínio (Ajustável em altura e ângulo)  
176 € **Angle adjustable aluminium footrest** (Angle/height adjustable)

- XB150 Apoio de pés tubular reforçado, ajustável em altura  
221,10 € (Ajustável em altura)  
**Heavy duty tubular footrest**  
(Height adjustable, for Freewheel use)

- TGAXB080 Apoio de pés soldado no chassis (Não ajustável em altura)  
140,38 € **Tubular footrest welded into frame** (No height adjustment)

### Plataformas

- XB050 Plataforma de carbono (Não possível com XB070 & XB030)  
208,75 € **Carbon fibre cover** (Not with XB070 & XB030)

- XB170 Plataforma de alumínio (Não possível com XB070 & XB030)  
107,65 € **Aluminium cover** (Not with XB070 & XB030)

- XB040 Plataforma ABS (Não possível com XB070 & XB030)  
107,65 € **Plastic Cover** (Not with XB070 & XB030)

- XB165 Fita antideslizante 3D para plataformas  
58,18 € (Não possível com XB030)  
**Rubber grip tape**

## RODAS DIANTEIRAS, FORQUETAS E TRAVÕES

### Rodas dianteiras

100mm (4")

- XC060 Rodas dianteiras 4x1.3" maciço brando em preto  
*Soft roll 4"x1.3" (Black only)*
- XC110 Rodas dianteiras 4x1" com jante de alumínio e pneu maciço preta  
200 € *Aluminium centre 4"x1" (Silver hub and black urethane tyre only)*
- XC130 Rodas dianteiras 4x1.4" com jante de alumínio e pneu maciço  
200 € *Selecione abaixo a cor: Aluminium centre 4"x1.4" (choose colour below)*



- |   |   |  |
|---|---|--|
| <input type="checkbox"/> Jante prata e pneu preto (Std)<br><i>Silver hub &amp; black tyre (Std)</i> | <input type="checkbox"/> Jante dourada e pneu preto<br><i>Gold hub &amp; black tyre</i> | <input type="checkbox"/> Jante roxa e pneu preto<br><i>Purple hub &amp; black tyre</i> |
| <input type="checkbox"/> Jante preta e pneu preto<br><i>Black hub &amp; black tyre</i>              | <input type="checkbox"/> Jante verde e pneu preto<br><i>Green hub &amp; black tyre</i>  |  |
| <input type="checkbox"/> Jante vermelha e pneu preto<br><i>Red hub &amp; black tyre</i>             | <input type="checkbox"/> Jante azul e pneu preto<br><i>Blue hub &amp; black tyre</i>    |  |

### 125mm (5")

- |  |   |
|--|---|
| <input type="checkbox"/> XC070 Rodas dianteiras 5x1.3" maciço brando preto<br><i>Soft roll 5"x1.3" (Black only)</i>  | <input type="checkbox"/> XC120 Rodas dianteiras 5x1" Frog Legs<br>200 € <i>(com jante de alumínio e pneu maciço preto) Aluminium centre 5"x1" (Silver hub and black urethane tyre only)</i>     |
| <input type="checkbox"/> XC100 Rodas dianteiras 5" pneumáticas com jante de alumínio e pneu cinzento<br>224,02 € <i>Pneumatic Aluminium centre 5"x1" (Grey only)</i> | <input type="checkbox"/> XC140 Rodas dianteiras 5x1.4" Frog Legs<br>200 € <i>(com jante de alumínio e pneu maciço preto) Aluminium centre 5"x1.4" (Silver hub and black urethane tyre only)</i> |

### 150mm (6")

- |   |   |
|---|---|
| <input type="checkbox"/> XC080 Rodas dianteiras 6x1.3" maciço brando preto<br><i>(Jante preta e pneu cinzento) Soft roll 6"x1.3" (Black hub / grey tyre only)</i> | <input type="checkbox"/> XC145 Rodas dianteiras 6x1.4"<br>200 € <i>(com jante de alumínio e pneu maciço preto) Aluminium centre 6"x1.4" (Silver hub and black urethane tyre only)</i> |
|---|---|

### Forquetas

- |   |  |
|---|--|
| <input type="checkbox"/> XC190 Forqueta Performance<br><i>Performance castor fork</i><br>A cor da forqueta será igual à cor escolhida nos detalhes (pág. 9)   | <input type="checkbox"/> XC210 Forqueta Frog Legs com suspensão<br>553,64 € <i>Froglegs suspension castor fork</i> |
| <input type="checkbox"/> XC192 Forqueta anti-vibração<br><i>High trail castor fork</i><br>A maior distância entre a superfície de contacto e o eixo de direção reduz o batimento a altas velocidades.<br>A cor da forqueta será igual à cor escolhida nos detalhes (pág. 9) | <input type="checkbox"/> Preto<br>Black  |
|   | <input type="checkbox"/> Cinzento prata<br>Silver  |

### Largura entre rodas dianteiras

- XY330 Largura entre rodas dianteiras:  
*Castor pin width*



- Medidas optimizadas:  
*(para permitir o giro das rodas e base para mínima resistência ao rodar) Optimise measurements*

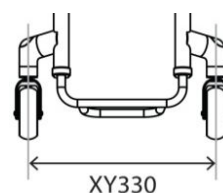

### Travões

- |   |  |
|---|--|
| <input type="checkbox"/> XD020 Travões de tesoura (por baixo do assento)<br><i>Underseat Scissor</i>  | <input type="checkbox"/> XD050 Travões de empurrar<br><i>Push to lock</i>  |
| <input type="checkbox"/> XD030 Travões compactos<br>298,19 € <i>Compact scissor</i>   | <input type="checkbox"/> XD046 Travões de empurrar Out-Front<br>210,52 € <i>Out Front push to lock</i>   |
| <input type="checkbox"/> XD035 Travões compactos com montagem leve<br>298,19 € <i>(apenas com centro de gravidade fixo) Compact scissor with lightweight fixing (Only with fixed centre of gravity)</i> | <input type="checkbox"/> XD085 Travões Eagle (Indicar cor abaixo)<br>301,60 € <i>Eagle Brakes (Indicate colour)</i>  |
|   | <input type="checkbox"/> XD086 Travões Eagle com montagem leve<br>338 € <i>(Indicar cor abaixo) Eagle Brakes with L/W fixing (Indicate colour) (Only with fixed centre of gravity)</i> |

- |   |   |  |                                       |
|---|---|--|---------------------------------------|
| <input type="checkbox"/> PRETO<br>BLACK | <input type="checkbox"/> ROXO<br>PURPLE | <input type="checkbox"/> VERMELHO<br>RED | <input type="checkbox"/> AZUL<br>BLUE |
|---|---|--|---------------------------------------|



- XD010 Sem travões  
*Omit wheel locks*

## PROTETORES LATERAIS E APOIOS DE BRAÇOS

### SEM FENDER

#### ALUMÍNIO

- XE030 Protetores laterais de alumínio fixos  
277,84 € **Screw on aluminium**
- XE080 Protetores laterais de alumínio extraíveis  
638,56 € **Lift out aluminium**
- TGAXE130 Protetores laterais de alumínio dobráveis  
554,18 € **Fold flat aluminium**
- XE180 Protetores laterais de alumínio abatíveis  
331,66 € **Flip back aluminium**

#### ALUMÍNIO SOLDADO

- TGAXE220 Protetores laterais de alumínio soldados  
421,83 € **(Borda reforçada 6 mm)**  
**Welded with 6mm bead**
- TGAXE230 Protetores laterais de alumínio soldados Sport  
590,57 € **(Extra forte) (Borda reforçada 16 mm)**  
**Welded aluminium sport (Extra strong)**

#### CARBONO

- XE050 Protetores laterais de carbono fixos  
620,40 € **Screw on carbon fibre**
- XE100 Protetores laterais de carbono  
864,76 € **Lift out carbon fibre**
- TGAXE150 Protetores laterais de carbono dobráveis  
896,76 € **Fold flat carbon fibre**
- XE200 Protetores laterais de carbono abatíveis  
672,03 € **Flip back carbon fibre**

#### ABS

- XE070 Protetores laterais ABS fixos  
277,82 € **Screw on ABS plastic**
- XE120 Protetores laterais ABS extraíveis  
414,56 € **Lift out ABS plastic**
- TGAXE170 Protetores laterais ABS dobráveis  
554,20 € **Fold flat ABS plastic**

#### Medidas dos protetores

##### Medidas optimizadas

- Altura de 25 mm sobre a roda  
25mm above tyre **(Follow tyre)**
- Altura individualizada sobre a roda:
- Altura ao nível da roda  
Level with tyre **(Follow tyre)**

##### Medidas personalizadas

- Longitude do protetor:  
Sideguard length
- Altura do protetor:  
Sideguard height

### COM FENDER

#### ALUMÍNIO

- XE040 Protetores laterais de alumínio com fender fixos  
331,66 € **Screw on aluminium with fender**
- XE090 Protetores laterais de alumínio com fender extraíveis  
692,39 € **Lift out aluminium with fender**
- TGAXE140 Protetores laterais de alumínio com fender dobráveis  
608,03 € **Fold flat aluminium with fender**
- XE190 Protetores laterais de alumínio com fender abatíveis  
385,48 € **Flip back aluminium with fender**

#### CARBONO

- XE060 Protetores laterais de carbono com fender fixos  
814,56€ **Screw on carbon fibre with fender**
- XE110 Protetores laterais de carbono com fender extraíveis  
1.007,32 € **Lift out carbon fibre with fender**
- TGAXE160 Protetores laterais de carbono com fender dobráveis  
1.059,17 € **Fold flat carbon fibre with fender**
- XE210 Protetores laterais de carbono com fender abatíveis  
814,56 € **Flip back carbon fibre with fender**

#### Medidas dos protetores

##### Altura do fender

- 10 mm sobre a roda **(Standard)**  
10mm above tyre **(Standard)**
- Altura individualizada sobre a roda  
Individual above tyre  
(Min = 10mm)  
 mm

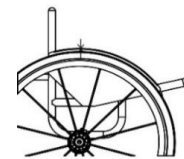

##### Largura do fender

- Largura do fender até ao centro do pneu  
(Standard se não se selecciona nenhuma opção)  
Centre of tyre **(Standard if no option selected)**
- Largura do fender até à parte exterior do pneu  
Outside of tyre

#### Apoio de braços

- XF010 Apoios de braços extraíveis com protetor de composite e almofadado  
712,75 € **(altura fixa)**  
**Lift out armrest with plastic sideguard (Indicate fixed height)**
- XF020 Apoio de braços extraíveis com protetor de alumínio e almofadado  
712,75 € **(altura fixa) (Indicate fixed height)**  
**Lift out armrest with Aluminium sideguard**

Parte superior do tubo à parte superior almofadado  
Height (Top of seatrail to top of armrest)

- Indicar altura

## ENCOSTO

### Altura do encosto

- XY230 Encosto com altura fixa:  
**Fixed height backrest**



Indicar altura:

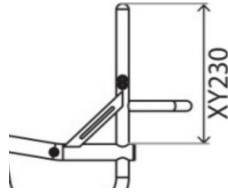

- XY245 Encosto ajustável em altura  
208,73 € (+/-25mm)  
**Adjustable height backrest**



Indicar altura:

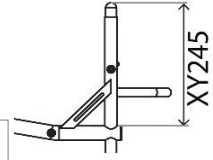

### Desenho do encosto (seleccionar uma opção)

- XG010 Encosto fixo (Não-dovrábel)  
**Fixed backrest (Non-folding)**

- TGAXG020 Encosto dobrável (com duplo sistema de bloqueio e ajustável em ângulo  $\pm 5^\circ$ )  
522,22 €  
**Folding backrest (with 2 position snap lock and angle adjust  $\pm 5$  Deg)**

### Opções ergonómicas

- XY360 Ângulo do encosto  
**Backrest angle**



- 5  -3  0  +3  +5

Individual

(Max -10/+20 graus)

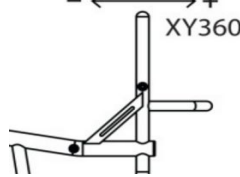

- XG100 Encosto ergonómico  
125,82 €  
**Ergonomic backrest**



Altura vertical:



Inclinação posterior:

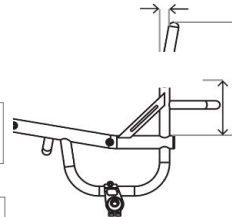

- XG110 Respaldo Taper In (Estrechamiento)  
125,82 € (por encima de los protectores laterales)  
**Inward taper (inside of backrest posts)**  
Largura:



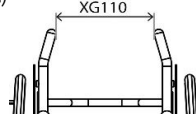

- XG120 Encosto Taper Out (Alargamento)  
125,82 € (por cima dos protectores laterais)  
**Outward flare (inside of backrest posts)**  
Largura:



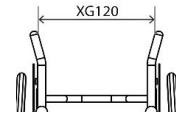

### Punhos

- XG070 Punhos extraíveis (Não com XY245)  
245,10 €  
**Screw in push handles (N/A with XY245)**

- XG080 Punhos dobráveis (Não com XY245)  
376,01 €  
**Flip down push handles (N/A with XY245)**

- XG085 Punhos dobráveis ajustáveis em altura  
393,29 € (Não com XY245)  
**Flip down push handles height adjustable (N/A with XY245)**

- XG090 Punhos ajustáveis em altura  
432,74 €  
**Stroller push handles height adjustable**  
Altura do chão ao topo dos punhos



- Altura otimizada (1000mm desde o chão)

- XG097 Punhos integrados (Estilo Quickie)  
314,93 €  
**Integrated push handle (Quickie design)**

### Opções de encosto

- XG040 Encosto fixo reforçado  
192,82 € (recomendado para handbikes)  
(não possível com encosto ajustável em altura XY245)  
**Heavy duty backrest upgrade (Recommended for hand cycling) (Not with XY245)**

- XG130 Barra rigidizadora com profundidade extra  
125,82 € (Recomendada para encostos JAY) (Std - 90mm)  
**Extra deep Square brace bar (Recommended for JAY backs) (Std - 90mm)**



Profundidade personalizada:

### ILSA - Opções de encosto

- XG140 Soportes laterales ajustables integrados en el respaldo  
489,87 €  
**Integrated lateral support**

A - Lado esquerdo

A - Lado direito

B - Lado esquerdo

B - Lado direito

C - Lado esquerdo

C - Lado direito

D - Lado esquerdo

D - Lado direito

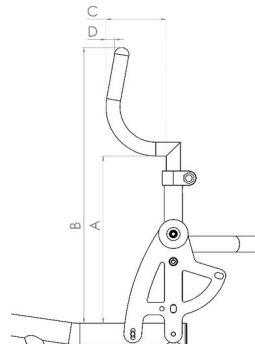

## CENTRO DE GRAVIDADE

### AJUSTÁVEL\*

- XH110 Desenho quadrado (25-150 mm)  
Square back adjustable centre of gravity (25-150mm)

Indicar medida:



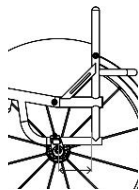

- XH120 Desenho redondo (60-150mm)  
Round back adjustable centre of gravity (60-150mm)

Indicar medida:



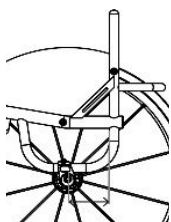

### FIXO

- TGAXH100 Desenho monotubo (25-125mm)  
522,22 €  
(Só com estrutura aberta)  
(Não com a versão Crash-Tested)  
Single post fixed centre of gravity (Open frame only)  
(Not with Crash test option)

Indicar medida:



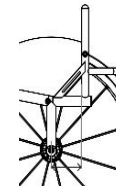

- TGAXH090 Desenho em V (25-125mm)  
522,22 €  
V-style fixed centre of gravity

Indicar medida:



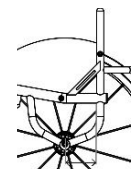

### Camber

- XY390 Selecione Camber  
Camber angle  
0 1 2 3 5



### Camber

- XY390 Selecione Camber  
Camber angle  
0 1 2 3 5



### Opções

- XH040 Tubo adicional para handbike soldado  
438,57 €  
Handbike camber bar fixed

- Ângulo camber (Tubo adicional para handbike)  
Camber angle (Handbike camber bar)  
0 5

- Altura da roda dianteira ao chão, para uso com handbike:  
(Standard 30 mm, se não se indica outra medida)  
Castor height from floor for handbike fitting  
(Standard 30mm if not indicated)  
30 50

- XH030 Tubo do eixo com suspensão Frog Legs  
1.053,14 €  
Froglegs suspension camber bar

### Opções

- XH040 Tubo adicional para handbike soldado  
438,57 €  
Handbike camber bar fixed

- Ângulo camber (Tubo adicional para handbike)  
Camber angle (Handbike camber bar)  
0 5

- Altura da roda dianteira ao chão, para uso com handbike:  
(Standard 30 mm, se não se indica outra medida)  
Castor height from floor for handbike fitting  
(Standard 30mm if not indicated)  
30 50

### Opções de antivolteios

- XJ010 Antivolteio abatível unilateral esquerdo  
224,65 €  
(Apenas com desenho quadrado da estrutura. Não possível com XH040)  
Swingaway anti tip LEFT side (Only with square back frame. Not with XH040)

- XJ100 Antivolteio unilateral Sport  
515,16 €  
(montagem central)  
Single sport anti tip (centre mounted)

- XJ020 Antivolteio abatível unilateral direito  
224,65 €  
(Apenas com desenho quadrado da estrutura. Não possível com XH040)  
Swingaway anti tip RIGHT side (Only with square back frame. Not with XH040)

\* **NOTA:** Com o protetor lateral com fender o ajuste do COG está limitado a 10 mm para a frente e 25mm para trás. Se precisa de um maior ajuste, indique na seção "Notas" da última página.

## RODAS TRASEIRAS

Tamanho	
<input type="checkbox"/> XY420 24" 24" Wheels	<input type="checkbox"/> XY430 25" 25" Wheels
<input type="checkbox"/> XY440 26" 26" Wheels	
Espaço roda-chassis	
<input checked="" type="checkbox"/> XY460 Espaço da roda ao chassis Rear wheel gap	
<input type="checkbox"/> 15 <input type="checkbox"/> 20 <input type="checkbox"/> 25 Individual <input type="text"/>	
Tipos de rodas	
<input type="checkbox"/> XK010 Sun Fusion, 16 raios Fusion 16 spoke 1.097,49 €	<input type="checkbox"/> XK320 Spinerger XLX 12 raios cruzados Spinerger XLX 12 spoke 1.155,69 €
<input type="checkbox"/> XK050 Spinerger LX 12 raios Spinerger LX 12 spoke 1.789,88 €	<input type="checkbox"/> XK060 Spinerger SPOX 18 raios Spinerger SPOX 18 spoke 826,22 €
<input type="checkbox"/> XK150 Spinerger CLX de 18 raios Blade (jante carbono) (Não com carreto cinza prata) Spinerger CLX 18 carbon blade spoke N/A IN SILVER HUB	<input type="checkbox"/> XK070 Spinerger BLXL 18 raios (selecione abaixo a cor - Eixo apenas em preto) N/A IN SILVER HUB 1.155,69 €
<input type="checkbox"/> XK080 Spinerger SLX 24 raios Spinerger SLX 24 spoke 1.097,49 €	
Opções de cores para rodas Spinerger	
<input type="checkbox"/> Raios pretos Black spokes	<input type="checkbox"/> Raios brancos White spokes
<input type="checkbox"/> Raios vermelhos Red spokes	<input type="checkbox"/> Raios azuis Blue spokes
<input type="checkbox"/> Raios roxos Purple spokes	<input type="checkbox"/> Raios laranjas Orange spokes
<input type="checkbox"/> Raios amarelos Yellow spokes	<input type="checkbox"/> Raios rosas Pink spokes
<input type="checkbox"/> Raios verdes Green spokes	
<input type="checkbox"/> XK180 Cores personalizadas para rodas Spinerger Individual spoke design 256,74 €	(Especificar cor) (Specify colour)
	Interiores: <input type="text"/> Exteriores: <input type="text"/>
	Outside: <input type="text"/>
Opção de cor anodizada	
<input type="checkbox"/> XK190 Carreto preto 134,54 € (Opção standard) Black hub	<input type="checkbox"/> XK200 Carreto cinza prata 134,54 € (não com BLXL/CLX) Silver hub
<input type="checkbox"/> XK202 Carreto e jante em roxo 206,21 € (Apenas LX, XLX, BLXL) Purple hub/rims	<input type="checkbox"/> XK203 Carreto e jante azul 206,21 € (Apenas LX, XLX, BLXL) Blue hub/rims
<input type="checkbox"/> XK201 Carreto e jante vermelho 206,21 € (Apenas LX, XLX, BLXL) Red hub/rims	<input type="checkbox"/> XK205 Carreto e jante personalizada. 269,93 € Especificar cor: Individual: Select colour: <input type="text"/>
<input type="checkbox"/> XK204 Carreto e jante dourado 269,93 € (Apenas LX, XLX, BLXL) Gold hub/rims	
Sem rodas	
<input type="checkbox"/> XK040 Sem rodas Supply without Wheels	<input type="text"/>
Posição do aro	
<input type="checkbox"/> XY480 Montagem estreita Narrow set handrim	<input type="checkbox"/> XY485 Montagem afastada Wide set handrim
<input type="checkbox"/> XL090 Cortar patilhas do aro 159,99 € Remove excess mounting tabs	(Recomendado se a distância entre chassis e roda é de 20 mm ou menos) (recommended for small wheel gaps)
Aros	
<input type="checkbox"/> XL010 Aros de alumínio anodizado com 6 uniões 462,07 € (Standard se não se selecciona outra opção) Aluminium hard anodised 6 tab Elipse 6 tab	<input type="checkbox"/> XL040 Aros de titânio com 6 uniões 378,92 € Titanium 6 tab
<input type="checkbox"/> XL160 Aros Ellipse com 6 uniões 447,30 € Tetra grip 6 tab	<input type="checkbox"/> XL035 Aros Natural Fit LT 462,07 € Natural Fit LT
<input type="checkbox"/> XL020 Aros Tetra Grip com 6 uniões 447,30 € Para grip 6 tab	<input type="checkbox"/> XL150 Aros Carbolife Gekko 777,92 € Carbolife Gekko <input type="checkbox"/> Preto <input type="checkbox"/> Cinza prata
<input type="checkbox"/> XL100 Aros Para Grip com 6 uniões 447,30 € Para grip 6 tab	<input type="checkbox"/> XL170 Aros Carbolife Curve L 809,12 € Carbolife Curve L (Black)
Pneus	
<input type="checkbox"/> XM010 Kenda <input type="checkbox"/> Cinzento <input type="checkbox"/> Azul <input type="checkbox"/> Vermelho Kenda (Std)	<input type="checkbox"/> XM060 Schwalbe One (apenas para 24" e 25") 149,09 € Schwalbe One (24", 25" only)
<input type="checkbox"/> XM130 Kenda pretos 29,09 € Kenda black	<input type="checkbox"/> XM050 Kenda K885 mountain bike (apenas para 24" e 25") 42,2 € Kenda K885 mountain bike tyre (24", 25" only)
<input type="checkbox"/> XM020 Schwalbe Marathon Plus 120,49 € Schwalbe Marathon Plus	
<input type="checkbox"/> XM040 Shox maciza, pretos 176 € Shox solid airless (Black only)	
Válvulas	
<input type="checkbox"/> XY500 Válvula Schraeder (Standard se não se selecciona outra opção) Schraeder inner tube valve	<input type="checkbox"/> XY490 Válvula Presta Presta inner tube valve
Acessórios para rodas	
<input type="checkbox"/> XK220 Eixos quick release de titânio (par) 178,91 € (No compatibles con XK010 y XK070) (N/A with XK010 & XK070) Titanium 130mm quick release axle pins (pair)	<input type="checkbox"/> XK300 Rodas Offroad 22" 1.018,22 € (substitui as rodas 24" com pneus Kenda Alta Pressão) Offroad wheel set 22" with handrim, MTB tyre and axle pins (Replaces 24" wheel with XM010)
<input type="checkbox"/> XK240 Desmontagem de rodas para tetras (par) 245,10 € Quad release axle nuts (pair)	<input type="checkbox"/> XK310 Rodas Offroad 24" (substitui as rodas 25" com pneus Kenda Alta Pressão) 1.018,22 € Offroad wheel set 24" with handrim, MTB tyre and axle pins (Replaces 25" wheel with XM010)



**CORES ESTRUTURA**

Estrutura e componentes

- |                                   |   |                                |   |                                |   |                       |             |                          |                          |                              |                |
|-----------------------------------|---|--------------------------------|---|--------------------------------|---|-----------------------|-------------|--------------------------|--------------------------|------------------------------|----------------|
| <input type="checkbox"/> XN010    | Estrutura pintada<br><b>Powder coated frame</b>                                     | <input type="checkbox"/> XN150 | Acabamento pintado dos componentes<br>(apoios de pés, tubo do eixo e protectores laterais)<br>(se não especificado, a mesma cor que a armação)<br><b>Powder coated components (Frame colour if not specified)</b> |                                |   |                       |             |                          |                          |                              |                |
| <b>Estrutura</b>                  | <b>Comp.</b>  | <b>Brilhante</b>               | <b>Gloss</b>  | <b>Estrutura</b>               | <b>Comp.</b>  | <b>Mate</b>           | <b>Matt</b> | <b>Estrutura</b>         | <b>Comp.</b>             | <b>Especial</b>              | <b>Special</b> |
| <input type="checkbox"/>          | <input type="checkbox"/>  | Preto brilhante 103            |   | <input type="checkbox"/>       | <input type="checkbox"/>  | Preto mate 105        |             | <input type="checkbox"/> | <input type="checkbox"/> | Espelho cromado 300          |                |
| <input type="checkbox"/>          | <input type="checkbox"/>  | Branco brilhante 100           |   | <input type="checkbox"/>       | <input type="checkbox"/>  | Branco mate 101       |             | <input type="checkbox"/> | <input type="checkbox"/> | Cinza prata c/ purpurina 170 |                |
| <input type="checkbox"/>          | <input type="checkbox"/>  | Cinza brilhante 132            |   | <input type="checkbox"/>       | <input type="checkbox"/>  | Cinza mate 131        |             | <input type="checkbox"/> | <input type="checkbox"/> | Preto mate metalizado 104    |                |
| <input type="checkbox"/>          | <input type="checkbox"/>  | Creme brilhante 135            |   | <input type="checkbox"/>       | <input type="checkbox"/>  | Cinza claro mate 133  |             | <input type="checkbox"/> | <input type="checkbox"/> | Cinza mate metalizado 130    |                |
| <input type="checkbox"/>          | <input type="checkbox"/>  | Vermelho brilhante 108         |   | <input type="checkbox"/>       | <input type="checkbox"/>  | Azul marinho mate 152 |             | <input type="checkbox"/> | <input type="checkbox"/> | Preto jaspeado 201           |                |
| <input type="checkbox"/>          | <input type="checkbox"/>  | Amarelo brilhante 120          |   |                                |   |                       |             | <input type="checkbox"/> | <input type="checkbox"/> | Cinza jaspeado 202           |                |
| <input type="checkbox"/>          | <input type="checkbox"/>  | Verde floresta brilhante 143   |   |                                |   |                       |             | <input type="checkbox"/> | <input type="checkbox"/> | Branco jaspeado 200          |                |
| <input type="checkbox"/>          | <input type="checkbox"/>  | Verde brilhante 107            |   |                                |   |                       |             |                          |                          |                              |                |
| <input type="checkbox"/>          | <input type="checkbox"/>  | Azul escuro brilhante 151      |   |                                |   |                       |             |                          |                          |                              |                |
| <input type="checkbox"/>          | <input type="checkbox"/>  | Azul real brilhante 154        |   |                                |   |                       |             |                          |                          |                              |                |
| <input type="checkbox"/>          | <input type="checkbox"/>  | Azulão brilhante 174           |   | <input type="checkbox"/> XN200 | Cor personalizada (Indicar cor/RAL)   |                       |             |                          |                          |                              |                |
| <input type="checkbox"/>          | <input type="checkbox"/>  | Turquesa brilhante 141         |   | <b>229,37 €</b>                | <b>Individual paint colour (State Colour/RAL code)</b>  |                       |             |                          |                          |                              |                |
| <input type="checkbox"/>          | <input type="checkbox"/>  | Rosa brilhante 188             |   |                                |   |                       |             |                          |                          |                              |                |
| <input type="checkbox"/>          | <input type="checkbox"/>  | Laranja brilhante 180          |   |                                |   |                       |             |                          |                          |                              |                |
| <input type="checkbox"/>          | <input type="checkbox"/>  | Roxo brilhante 157             |   |                                |   |                       |             |                          |                          |                              |                |
| <input type="checkbox"/> TGAXN030 | Acabamento estrutura Aluminio<br><b>238,54 €</b>                                    |                                |   | <input type="checkbox"/> XN160 | Acabamento componentes Aluminio Mate<br>(apoios de pés, tubo do eixo e protectores laterais)<br><b>128,72 €</b>   |                       |             |                          |                          |                              |                |
|                                   | (Outros componentes em preto, a menos que selecione XN160)<br><b>Brushed frame</b>  |                                |   |                                | <b>Brushed components</b>   |                       |             |                          |                          |                              |                |
| <input type="checkbox"/> TGAXN050 | Acabamento estrutura Aluminio Brilho<br><b>745,47 €</b>                             |                                |   | <input type="checkbox"/> XN170 | Acabamento componentes Aluminio Brilho<br>(apoios de pés, tubo do eixo e protectores laterais)<br><b>256,73 €</b> |                       |             |                          |                          |                              |                |
|                                   | (Outros componentes em preto, a menos que selecione XN170)<br><b>Polished frame</b> |                                |   |                                | <b>Polished components</b>  |                       |             |                          |                          |                              |                |

NOTA: (ver guia de cores RGK)

Cor anodizado na forqueta e detalhes

Nota: detalhes de cor na forqueta e na estrutura frontal.

- |                          |   |                          |  |                                |  |
|--------------------------|---|--------------------------|--|--------------------------------|--|
| <input type="checkbox"/> | Detalhes em preto<br><b>Black accent</b>  | <input type="checkbox"/> | Detalhes em prata<br><b>Silver accent</b>                                      | <input type="checkbox"/> XN250 | Cor personalizada para detalhes:<br><b>205,83 €</b><br><b>Individual Accent Colour</b> |
| <input type="checkbox"/> | Detalhes em vermelho<br><b>Red accent</b> | <input type="checkbox"/> | Detalhes em azul<br><b>Blue accent</b>   |                                |  |
| <input type="checkbox"/> | Detalhes em roxo<br><b>Purple accent</b>  | <input type="checkbox"/> | Detalhes em carbono<br><b>Carbon accent (Castor caps only, black for rest)</b> |                                |  |

**TELAS**

Tela de assento

- |                                |  |                                |  |
|--------------------------------|--|--------------------------------|--|
| <input type="checkbox"/> XP040 | Tela de assento ajustável em tensão com cintas<br><b>Seat sling adjustable tension with straps</b> | <input type="checkbox"/> XR050 | Base de assento em fibra de carbono<br><b>532,41 €</b> |
|--------------------------------|--|--------------------------------|--|

Tela do encosto

- |                                |   |                                |  |
|--------------------------------|---|--------------------------------|--|
| <input type="checkbox"/> XP050 | Tela de encosto Air Tech ajustável em tensão com cintas<br><b>AIRTECH</b> | <input type="checkbox"/> XP070 | Incremento tela com esquinas de couro em preto<br><b>176,55 €</b><br>(não possível com punhos dobráveis XG080)<br><b>Backrest upgrade to leather corners (Black)</b> |
|--------------------------------|---|--------------------------------|--|

Opção de cores nas costuras

- |                          |                        |                          |                          |                          |                       |                          |  |
|--------------------------|------------------------|--------------------------|--------------------------|--------------------------|-----------------------|--------------------------|--|
| <input type="checkbox"/> | Prata<br><b>Silver</b> | <input type="checkbox"/> | Preto<br><b>Black</b>    | <input type="checkbox"/> | Azul<br><b>Blue</b>   | <input type="checkbox"/> | Cor personalizada:<br><b>Individual:</b> |
| <input type="checkbox"/> | Vermelho<br><b>Red</b> | <input type="checkbox"/> | Laranja<br><b>Orange</b> | <input type="checkbox"/> | Roxo<br><b>Purple</b> |                          |  |

Cor logo RGK

- |                          |                                    |                          |                          |                          |                       |                          |  |
|--------------------------|------------------------------------|--------------------------|--------------------------|--------------------------|-----------------------|--------------------------|--|
| <input type="checkbox"/> | Branco (Std)<br><b>White (Std)</b> | <input type="checkbox"/> | Verde<br><b>Green</b>    | <input type="checkbox"/> | Azul<br><b>Blue</b>   | <input type="checkbox"/> | Cor personalizada:<br><b>Individual:</b> |
| <input type="checkbox"/> | Vermelho<br><b>Red</b>             | <input type="checkbox"/> | Laranja<br><b>Orange</b> | <input type="checkbox"/> | Roxo<br><b>Purple</b> |                          |  |

Cor logo Tiga

- |                          |                                    |                          |                          |                          |                       |                          |  |
|--------------------------|------------------------------------|--------------------------|--------------------------|--------------------------|-----------------------|--------------------------|--|
| <input type="checkbox"/> | Branco (Std)<br><b>White (Std)</b> | <input type="checkbox"/> | Verde<br><b>Green</b>    | <input type="checkbox"/> | Azul<br><b>Blue</b>   | <input type="checkbox"/> | Cor personalizada:<br><b>Individual:</b> |
| <input type="checkbox"/> | Vermelho<br><b>Red</b>             | <input type="checkbox"/> | Laranja<br><b>Orange</b> | <input type="checkbox"/> | Roxo<br><b>Purple</b> |                          |  |

Personalização da tela

- |                                |  |                                |   |                  |
|--------------------------------|--|--------------------------------|---|------------------|
| <input type="checkbox"/> XP110 | Tela de encosto com bolsa de fecho<br><b>140,38 €</b><br><b>Backrest with zip pocket</b> | <input type="checkbox"/> XP170 | Tela com desenho personalizado<br><b>215,26 €</b><br>(Juntar imagem JPG do desenho, e posição)<br><b>Individual backrest embroidery</b> | <b>página 11</b> |
|--------------------------------|--|--------------------------------|---|------------------|

## ALMOFADAS RGK

Almofada de espuma RGK

- XP080 Almofada de espuma RGK (Selecione a fundação abaixo)  
**131.64 €** Escolher densidade e altura da almofada  
 Cushion foam (select density and size below)
- Almofada densidade suave (CMS040) Soft (CMS040)  Almofada densidade média (CMS050) Medium (CMS050)
- Altura almofada 50 mm 50mm  Altura almofada 75 mm 75mm  Altura almofada 100 mm 100mm

## Opções capa de almofada

- XP085 Funda de nylon (preta)  
 Nylon cushion cover (Black)
- XP090 Incremento capa Air Lite transpirável (cor preta)  
**101.83 €** Air Lite cushion cover (Black)
- XP100 Capa de almofada de couro (cor preto)  
**239.20 €** Leather cushion cover (Black)

## ALMOFADAS E ENCOSTOS JAY

Imprescindível juntar formulário encomenda da almofada ou encosto

- Almofadas JAY  
 Consulte a gama completa e os preços na nossa Web  
 JAY Cushion (Price dependant on size / option)
- Encostos JAY  
 Consulte a gama completa e os preços na nossa Web  
 JAY Backrest (Price dependant on size / option)

## OPÇÕES DE ESTRUTURA

- XR060 Fixações para cinta gémeos integradas no chassis  
**159.99 €** (Para colocar a cinta de gémeos na estrutura frontal)  
 Welded calf strap mounting loops  
 (To locate calf strap on front frame)

Especifique a altura do chão

- Medidas optimizadas  
 Optimise measurements

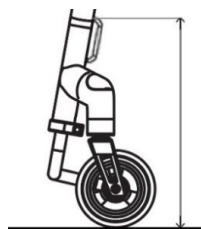

## RODA FRONTAL TODO-O-TERRENO

- XR080 Roda frontal todo-o-terreno Frontwheel (Apenas com apoios de pés XB010, TGAXB080, XB150)  
**888.89 €** Frontwheel assembly (Only with Tubular style footrest)

## ACESSÓRIOS

- XP120 Protetores do chassis de neopreno com fecho (em preto)  
**113.44 €** Frame protectors Neoprene zip fasten (Black)
- XP420 Protetores do chassis de nylon com velcro (em preto)  
**82.66 €** Frame protectors Nylon velcro fasten (Black)
- XR010 Bolsa para objetos pessoais com Velcro sob o assento (em preto)  
**59.63 €** Seat pouch velcro attach (Black)
- XR200 Mochila preta com logotipo RGK  
**88.31 €** Rucksack with RGK logo (Black)
- XR090 Kit de ferramentas  
 Tool kit
- XS060 Cinto de gémeos  
 Calf strap

**NOTAS ADICIONAIS SOBRE A CADEIRA:**

**TELA COM DESENHO PERSONALIZADO (XP170)**

ANEXAR IMAGEM JPG DO DESENHO E INDICAR A POSIÇÃO ABAIXO



**BARRA DE REFORÇO DO ENCOSTO**

**NOTAS ADICIONAIS SOBRE A CADEIRA:**

**BUILT-4-ME**

**PEDIDO DE ESPECIFICAÇÕES ESPECIAIS\***  
*(por favor especificar abaixo em que consiste a especificação especial e a(s) página(s) a que se aplica).*

**PEDIDO DE ESPECIFICAÇÕES ESPECIAIS APROVADO**  
 (Uso interno RGK)

Assinatura RGK

\* Estes pedidos especiais requerem um estudo de viabilidade que pode aumentar o preço e o prazo de entrega da encomenda. Qualquer solicitação de dimensões, opções ou enquadramento que não esteja na nota de encomenda será considerada uma solicitação especial (Built-4-Me).