

CE

Data da encomenda:

Nº de encomenda Sunrise:

PVP Rec: 9.932 €

SBTXZ010

Peso máximo do utilizador: 110 kg

Os preços abaixo indicados são Preços de Venda ao Público Recomendados sem IVA

Detalhes de contacto do cliente

Faturado a:	<input type="text"/>	Enviado a:	<input type="text"/>
Nome:	<input type="text"/>	Nome:	<input type="text"/>
Morada:	<input type="text"/>	Morada:	<input type="text"/>
Localidade:	<input type="text"/>	Localidade:	<input type="text"/>
Código postal:	<input type="text"/>	Código postal:	<input type="text"/>
Email:	<input type="text"/>	Email:	<input type="text"/>
Telefone:	<input type="text"/>	Fax:	<input type="text"/>
		Telefone:	<input type="text"/>
		Fax:	<input type="text"/>

Dados do utilizador relevantes para a configuração da cadeira de rodas

Nome:

Patologia/lesão:

Outros dados do utilizador:

Nota prazo de entrega RGK - Importante

Cada cadeira RGK é trabalhada individualmente e com os mais altos padrões de qualidade durante todo o processo de fabricação desde a receção do pedido. Este processo artesanal implica que os prazos de entrega sejam indicativos, garantindo sempre a personalização da cadeira nos mínimos detalhes.

Assim que o pedido é recebido na fábrica com todos os detalhes da cadeira confirmados, procedemos à realização do plano CAD personalizado. O prazo de entrega deste plano é de aproximadamente 3 semanas, o que pode variar dependendo do volume de planos a serem feitos naquele momento. Uma vez que o plano tenha sido revisado pelo cliente, ele deve ser devolvido assinado com sua aprovação para que possa entrar em produção e a cadeira possa ser fabricada de acordo com as medidas e formulários indicados no plano. Deve-se ter em conta que, se forem feitas modificações no plano, um novo será feito, uma vez que somente o plano com as medidas finais aprovadas entrará em produção. Esse processo pode levar vários dias ou semanas, por isso recomenda-se agilidade na revisão e devolução do plano assinado, evitando o atraso no início da fabricação.

Uma vez tendo na RGK o plano final, o tempo de fabricação da cadeira é de 6 semanas (transporte incluído), sempre que a cadeira passe com sucesso os testes de qualidade estabelecidos. Por se tratar de um produto totalmente customizado e fabricado individualmente sob os mais exigentes padrões de qualidade, este prazo pode variar para garantir o melhor resultado da cadeira.

Guia

Modelo

Configuração standard

Opção

Dado obrigatório

Dado necessário

Opção não incluída no peso certificado

PRODUTO

SBTXZ010 OCTANE SUB4
9.932 € OCTANE SUB4

XA070 Estrutura aberta
Open design

Peso máximo utilizador 110kg

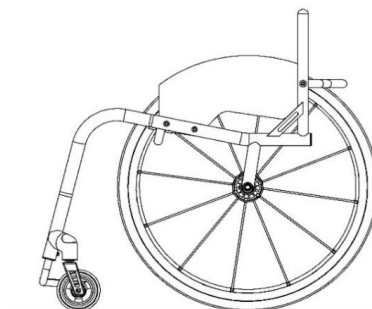

NOTA: AS CADEIRAS RGK SÃO FABRICADAS DE ACORDO COM AS MEDIDAS DO UTILIZADOR E TÊM UMA TOLERÂNCIA DE FABRICO DE +/- 5 MM.

DESENHO CAD

XW010 Desenho em CAD para aprovação final
(Inclui 2 alterações do desenho em CAD. A terceira alteração custará 150 €)
(Incluído apenas nas encomendas firmes. Para orçamentos, consultar com nosso Serviço de Atenção ao Cliente)
ORDER CAD drawing for approval (2 amendments ONLY)

MEDIDAS DO CHASSIS

XY010 Largura do assento: (da parte interna à parte interna do protetor lateral)
Seat width (Inside of sideguards)

(Max - 440mm)
 (Min - 250mm)

XY020 Profundidade do assento:
Seat length

(Max - 440mm)
 (Min - 250mm)

XY030 Profundidade adicional sem tela:
(superfície adicional para apoio das pernas e suporte durante as transferências)
Extra seat length (Provides additional leg support & hand grip)

(Max - 440mm total)

XY050 Altura dianteira do assento:
Front frame height

(Max - 520mm)
 (Min - 380mm)

XY060 Altura traseira do assento:
Rear frame height

(Max - 500mm)
 (Min - 360mm)

XY070 Profundidade total do chassis:
Frame length

(Max - 625mm)
 (Min = XY020 + XY030 + 140mm)

XY072 Posição das rodas dianteiras
Caster position

Medidas optimizadas
Optimise measurements

XA020 Assento ergonómico
Ergonomic seat
Especificar o comprimento

(Standard = 120mm)

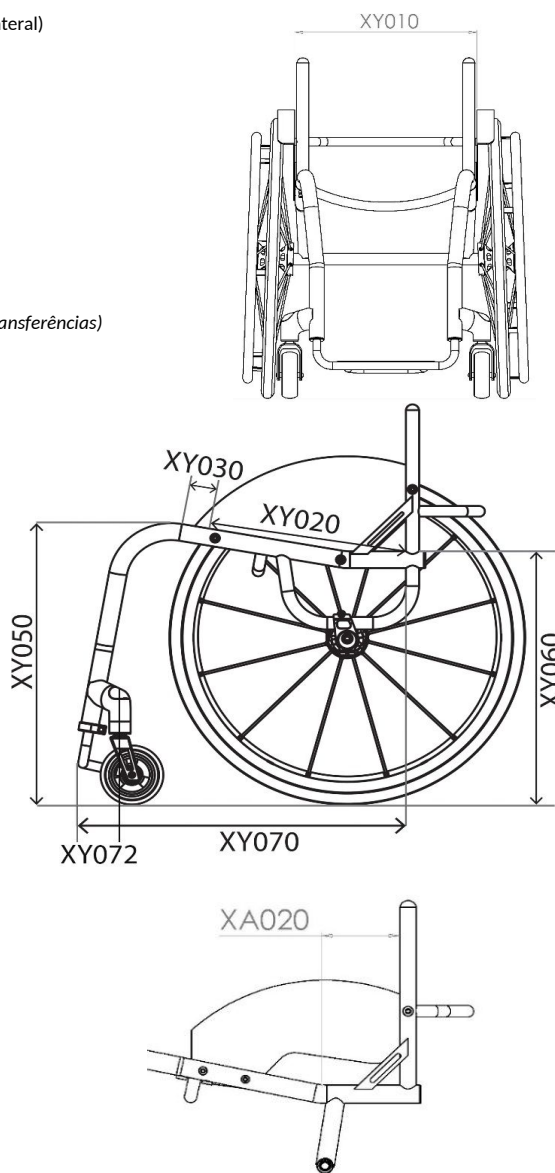

CHASSIS DIANTEIRO E APOIO DE PÉS

Opções de chassis dianteiro

- XY080 Largura do assento Taper (estreitamento do assento)
Seat taper design

- XY091 Largura da estrutura frontal (estreitamento do apoio de pés)
Parallel taper design

Especificar largura:



(Opcional, otimiza o ajuste ao utilizador, suporte adicional para pernas/ posicionamento)

(Quando combinado com XY091, a referência para o estreitamento do assento se tira no centro de ambas as curvaturas, ver indicação na foto do desenho direito)

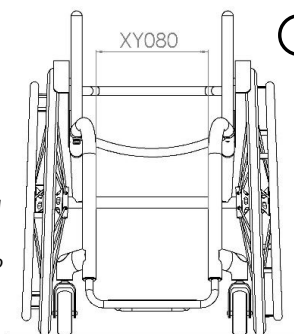

Especificar largura:



(em combinação com assento Taper XY080 as medidas devem ser menores em 20mm)

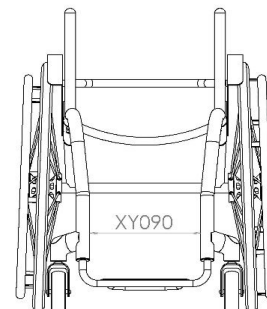

Apoio de pés: desenho e medidas

- XY100 Desenho redondo
Round design

Roda dianteira	Altura máx.
4"	110mm

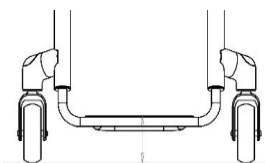

- XY105 Desenho quadrado
(Opção não incluída no peso certificado)
Square design

Roda dianteira	Altura máx.
4"	130mm

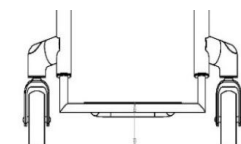

Medidas individualizadas dos apoios de pés

- XY115 Altura dianteira do apoio de pés
Front footrest height



- XY120 Altura traseira do apoio de pés
Rear footrest height



(Standard = Altura dianteira do apoio de pés - 20 mm)

- XY125 Profundidade do apoio de pés
Footrest length



Longitude máxima 140 mm (peso certificado)

(Para profundidades de 160 mm e superiores é necessário selecionar a opção de apoios de pés reforçada XB150)

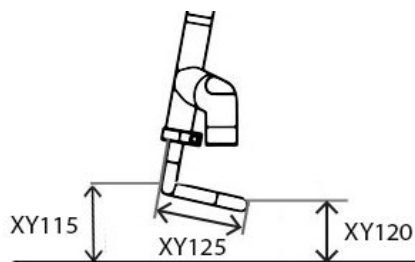

- XB200 Elevador de plataforma soldada **(Opção não incluída no peso certificado)**
221,10 € High level footrest (Non-certified Sub4 option)

Por favor indique altura frontal do apoio de pés:

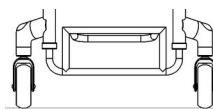

Tipo de apoio de pés

- XB025 Apoio de pés tubular de titânio Sub4 (ajustável em altura)
(16 x 1,6 mm de espessura de parede)
Tubular Titanium footrest Sub4 (Height adjustable)

- XB020 Apoio de pés tubular de titânio (ajustável em altura)
(16 x 3 mm de espessura de parede)



- (Opção não incluída no peso certificado)**
Tubular titanium footrest (Height adjustable)

Opções de plataforma

- XB045 Plataforma em carbono ultraleve **(com corte Sub4)**
Lightweight carbon fibre cover (With weight saving cut-out)

- Largura plataforma Sub4 certificada
(Standard se não seleciona nenhuma opção)
Footplate width Sub4 certified (Std if no option selected)



- Plataforma sem corte Sub4
(Opção não incluída no peso certificado)
No Cut-Out (Non Certified Sub4 option)



- Largura plataforma Standard
(otimizada a largura armação)
(Opção não incluída no peso certificado)
Footplate width Standard (optimised plate width) (Non Certified Sub4 option)

RODAS DIANTEIRAS, FORQUETAS E TRAVÕES

Rodas dianteiras

- XC135 Rodas dianteiras de 4x1.25" Frog Legs
(com jante de alumínio e pneu maciço. Selecione abaixo a cor)
Aluminium centre 4"x1.25" Choose colour below:



- | | |
|--|--|
| <input type="checkbox"/> Jante prata e pneu preto (Std)
Silver hub & black tyre (Std) | <input type="checkbox"/> Jante verde e pneu preto
Green hub & black tyre |
| <input type="checkbox"/> Jante preta e pneu preto
Black hub & black tyre | <input type="checkbox"/> Jante vermelha e pneu preto
Red hub & black tyre |
| <input type="checkbox"/> Jante roxa e pneu preto
Purple hub & black tyre | <input type="checkbox"/> Jante azul e pneu preto
Blue hub & black tyre |

- SBTXC155 Rodas dianteiras Spinergy 4 x1.4" carbono forjado (opção não incluída no peso certificado)
Forged carbon centre 4"x1.4"
- XC140 Rodas dianteiras 5x1.4" Frog Legs
200 € (com jante de alumínio e pneu maciço cor preta) (opção não incluída no peso certificado)
Aluminium centre 5"x1.4" (Non certified Sub4 option) (Silver hub and black tyre only)
- XC145 Rodas dianteiras 6x1.4" Frog Legs
200 € (com jante de alumínio e pneu maciço cor preta) (opção não incluída no peso certificado)
Aluminium centre 6"x1.4" (Non certified Sub4 option) (Silver hub and black tyre only)

Forquetas

- | | |
|--|--|
| <input type="checkbox"/> XC190 Forqueta Performance
Performance castor fork
A cor da forqueta será igual à cor escolhida nos detalhes (pág. 6) | <input type="checkbox"/> XC192 Forqueta anti-vibração High trail castor fork
A maior distância entre a superfície de contacto e o eixo de direção reduz o batimento a altas velocidades
A cor da forqueta será igual à cor escolhida nos detalhes (pág. 6) |
|--|--|

Largura entre as rodas dianteiras

- XY330 Largura entre rodas dianteiras Castor pin width
Medidas optimizadas (para permitir o giro das rodas e base para mínima resistência ao rodar)
Optimise measurements (minimum width for clear castor rotation and maximum wheelbase length)

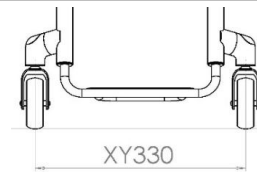

Travões

- | | |
|---|--|
| <input type="checkbox"/> SBTXD036 Travões compactos de tesoura com montagem leve
Compact scissor with lightweight fixing | <input type="checkbox"/> SBTXD085 Travões Eagle (Indicar cor abaixo)
301,60 € (Opção não incluída no peso certificado)
Eagle Brakes (Indicate colour) (Non Certified Sub4 option) |
| <input checked="" type="checkbox"/> XD020 Travões de tesoura (por baixo do assento) (Opção não incluída no peso certificado)
Underseat scissor (Non certified Sub4 option) | <input checked="" type="checkbox"/> SBTXD086 Travões Eagle montagem ligeiro (Indicar cor) (só com centro de gravidade fixo) (Opção não incluída no peso certificado)
Eagle Brakes with L/W fixing (Indicate colour) (Only with fixed centre of gravity) |
| <input checked="" type="checkbox"/> XD050 Travões de empurrar (Opção não incluída no peso certificado)
Push to lock (Non certified Sub4 option) | <input type="checkbox"/> Preto BLACK |
| <input type="checkbox"/> XD010 Sem travões
Omit wheel locks | <input type="checkbox"/> Roxo PURPLE |
| | <input type="checkbox"/> Vermelho RED |
| | <input type="checkbox"/> Azul BLUE |

PROTETORES LATERAIS

Protetor lateral SEM FENDER

- XE055 Protetores laterais ultra-leves de carbono fixos sem fender
Screw on lightweight carbon fibre

Medidas dos protetores

- Altura individualizada sobre a roda: (Altura ao nível da roda - Max 25 mm)
Individual above tyre (Follow tyre - max. 25mm)



- Altura do protetor ao nível da roda
Level with tyre (Follow tyre)

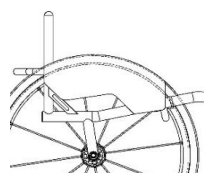

Protetor lateral COM FENDER

- XE065 Protetores laterais ultra-leves de carbono fixos com fender
Screw on lightweight carbon fibre w/fender

Medidas dos protetores

- Altura do protetor 10 mm sobre a roda (Standard se não seleciona nenhuma opção)
10mm above tyre (Standard)

- Medidas personalizadas
Altura do fender sobre a roda: (Min = 10mm)

- Individual above tyre (Min = 10mm)



- Largura do fender até ao centro do pneu
Centre of tyre

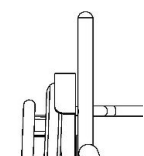
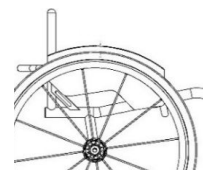

ENCOSTO

Encosto

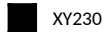

XY230

Encosto com altura fixa:

Backrest height

Indicar altura



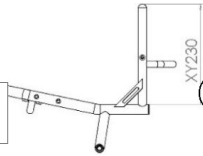

XG010

Encosto fixo (Não dobrável)

Fixed Backrest (non-folding)

SBTXG020
522,22 €

Encosto dobrável com duplo sistema de bloqueio e ajuste em ângulo (opção não incluída no peso certificado)

Folding backrest with 2 position snap lock and angle adjust (Non certified Sub4 option)

Opções ergonómicas

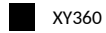

XY360

Ângulo do encosto:

Backrest angle

-5 -3 0 +3 +5

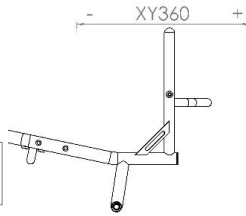

Individual

(Max -10/+20 graus)

XG100

Encosto ergonómico

Ergonomic backrest

Altura vertical

Vertical height



Inclinação posterior

Rearward position

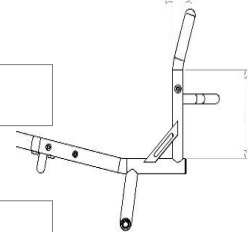



XG110

Encosto Taper In (Estreitamento)

(por cima dos protectores laterais)

Inward taper (inside of backrest posts)

125,82 €

Largura:



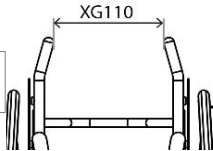

XG120

Encosto Taper Out (Alargamento)

(por cima dos protectores laterais)

Outward flare (inside of backrest posts)

125,82 €

Largura:



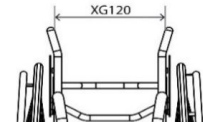

CENTRO DE GRAVIDADE

Camber

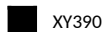

XY390

Selecione Camber:

Camber angle



1 2 3

Centro de gravidade

SBTXH100

Desenho monotubo, com centro de gravidade FIXO



Single post fixed centre of gravity (25-125mm)

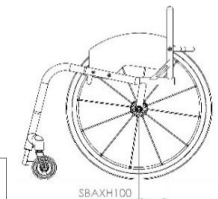

SBTXH130

Desenho quadrado, com AJUSTE do centro gravidade (25-125mm) (opção não incluída no peso certificado)(1)



Square back adjustable centre of gravity (25-125mm) (Non Certified Sub4 option)

SBTXH140

Desenho redondo, com AJUSTE do centro gravidade (60-125mm) (opção não incluída no peso certificado) (1)



Round back adjustable centre of gravity (60-125mm) (Non Certified Sub4 option)

PUNHOS



XG070

Punhos extraíveis

(opção não incluída no peso certificado)

Screw in push handles (Non Certified Sub4 option)

245,10 €



XG080

Punhos dobráveis

(opção não incluída no peso certificado)

Flip down push handles (Non Certified Sub4 option)

376,01 €

OPÇÕES DE ANTIVOLTEIOS



XJ100

Antivolteio unilateral sport

(opção não incluída no peso certificado)

Single sport anti tip (Non Certified Sub4 option)

515,16 €

(1) NOTA: Com o protetor lateral com fender o ajuste do COG está limitado a 10 mm para a frente e 25mm para trás. Se precisa de um maior ajuste, indique na seção "Notas" da última página.

CORES ESTRUTURA

Estrutura e componentes

- SBTXN030 Acabamento da armação Acetinado XN010 Estrutura pintada
Bead Blast frame **Powder coat frame**
- SBTXN050 Acabamento estrutura Brilho Código cor
Polished frame

Cor anodizado na forqueta e logo da armação

NOTA: cor na forqueta e logo da armação

- Preto Cinza prata XN250 Cor personalizada para detalhes:
Black accent **Silver accent** **205,30 € Individual Accent Colour**
- Vermelho Azul
Red accent **Blue accent**
- Roxo Carbono
Purple accent **Carbon accent**

TELAS

Tela de assento

- XP045 Tela de assento ajustável em tensão Sub4 XR050 Base de assento em fibra de carbono
Sub4 Seat sling strap adjustable **562,41 € (opção não incluída no peso certificado)**
Carbon fibre seat plate (Non certified Sub4 option)

Tela do encosto

- XP035 Tela de encosto ajustável em tensão Sub4 XP050 Tela de encosto Air Tech ajustável em tensão com cintas
Airtech Sub4 backrest strap adjustable **(opção não incluída no peso certificado)**
Airtech backrest strap adjustable (Non certified Sub4 option)
- XP070 Incremento tela com esquinas de couro (preto) XP110 Tela de encosto com bolsa de fecho
176,55 € (Apenas com tela de encosto Air Tech XP050) **140.38 € (Apenas com tela de encosto Air Tech XP050)**
(opção não incluída no peso certificado)
Backrest upgrade to leather corners (Black)
(only with Airtech upholstery XP050)
(Non certified Sub4 option)
Backrest with zip pocket
(only with Airtech upholstery XP050)
(Non certified Sub4 option)
- XP170 Tela com desenho personalizado XP170 Tela com desenho personalizado
215,26 € (Completar página 9) **215,26 € (Apenas com tela de encosto Air Tech XP050)**
Individual backrest embroidery
Please complete page 9
(only with Airtech upholstery XP050)

Opção de cores nas costuras

- Prata Preto Azul Cor personalizada:
Silver **Black** **Blue** **Individual:**
- Vermelho Laranja Roxo
Red **Orange** **Purple**

Cor logo RGK

- Branco (Std) Preto Azul Cor personalizada:
White (Std) **Black** **Blue** **Individual:**
- Vermelho Laranja Roxo
Red **Orange** **Purple**

RODAS TRASEIRAS (* opções não incluídas no peso certificado)

Tamanho

-
- XY420 24"
- 24" Wheels**
-
- XY430 25"
- 25" Wheels**

Espaço roda-chassis

-
- XY460 Espaço da roda ao chassis
- Rear wheel gap**



15 mm 20 mm 25 mm

-
-
-

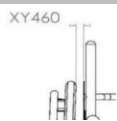

Tipos de rodas

-
- XK075 Spinergy
- BLXL**
- 18 raios Blade
-
- (Carreto sempre em preto) (selecione abaixo a cor)**
-
- Spinergy
- BLXL**
- 18 blade spoke.
- N/A IN SILVER HUB**

-
- SBTXK150 Spinergy
- CLX**
- 18 raios Blade (jante carbono)
-
- 1.014,27 € (Carreto sempre em preto)**
-
- Spinergy
- CLX**
- 18 carbon blade spoke
-
- N/A IN SILVER HUB**

-
- XK226 Eixos quick release de titânio 100 mm (par)
-
- Titanium 100mm quick release axle pins

Opções de cores para rodas Spinergy



-
- Raios pretos
- Black spokes**
-
- Raios brancos
- White spokes**
-
- Raios amarelos
- Yellow spokes**
-
- XK180 Cores personalizadas para rodas Spinergy
-
- 256,74 € Individual spoke design (Specify colour)**
-
- (Especificar cor)
-
- Interiores:
-
-
- Exteriores:
-
-
- Outside:
-

-
- Raios vermelhos
- Red spokes**
-
- Raios azuis
- Blue spokes**
-
- Raios rosas
- Pink spokes**
-
- Raios roxos
- Purple spokes**
-
- Raios laranjas
- Orange spokes**
-
- Raios verdes
- Green spokes**

Opção de cor anodizada:

-
- XK190 Carreto preto
-
- 134,54 € (Opção standard)**
-
- Black hub
-
- (std option)

-
- XK200 Carreto cinza prata
-
- 134,54 € (não com BLXL/CLX)**
-
- Silver hub
-
- (n/a with BLXL/CLX)

-
- XK201 Carreto e jante vermelho
-
- 206,21 € (Apenas LX, XLX, BLXL)**
-
- Red hub/rims
-
- (LX, XLX & BLXL only)

-
- XK205 Carreto e jante em cor personalizada
-
- 269,93 €**
-
- Cor:
-
- Individual hub/rims
-
- Select colour:
-

-
- XK202 Carreto e jante em roxo
-
- 206,21 € (Apenas LX, XLX, BLXL)**
-
- Purple hub/rims
-
- (LX, XLX & BLXL only)

-
- XK203 Carreto e jante azul
-
- 206,21 € (Apenas LX, XLX, BLXL)**
-
- Blue hub/rims
-
- (LX, XLX & BLXL only)

-
- XK204 Carreto e jante dourado
-
- 269,93 € (Apenas LX, XLX, BLXL)**
-
- Gold hub/rims
-
- (LX, XLX & BLXL only)

Sem rodas

-
- SBTXK040 Sem rodas
-
- Supply without Wheels



Posição do aro

-
- XY480 Montagem estreita
-
- Narrow set handrim

-
- XY485 Montagem afastada
-
- Wide set handrim

-
- XL090 Cortar patilhas do aro (Recomendado se a distância entre chassis e roda é de 20 mm ou menos)
-
- 159,99 € Remove excess mounting tabs (recommended for small wheel gaps)**

Aros

-
- XL010 Aros de alumínio anodizado com 6 uniões (a opção mais leve)
-
- Aluminium hard anodised 6 tab (Standard if no option selected)**

-
- XL040 Aros de titânio com 6 uniões
-
- 378,92 € Titanium 6 tab**

-
- XL160 Aros Ellipse com 6 uniões
-
- 462,07 € Elipse 6 tab (replacement for Surge)**

-
- XL035 Aros Natural Fit LT
-
- 462,07 € Natural Fit LT**

-
- XL020 Aros Tetra Grip com 6 uniões
-
- 447,30 € Tetra grip 6 tab**

-
- XL150 Aros Carbolife Gekko
-
- 777,92 € Carbolife Gekko**
-
- Preto
-
- Cinza

-
- XL100 Aros Para Grip com 6 uniões
-
- 447,30 € Para grip 6 tab**

-
- XL170 Aros Carbolife Curve L (preto)
-
- 809,12 € Carbolife Curve L (Black)**

Pneus

-
- XM060 Pneus Schwalbe One (a opção mais leve)
-
- 149,09 € Schwalbe One (Lightest option)**

-
- XM130 Pneus Kenda pretos
-
- 29,09 € Kenda black**

-
- XM010 Pneus Kenda Alta Pressão
-
- Cinza
-
- Azul
-
- Vermelho
-
- Kenda Grey Blue Red**

-
- XM050 Pneus Kenda K885 mountain bike
-
- 42,20 € (Apenas 24" e 25")**
-
- Kenda K885 mountain bike tyre (24",25" only)
-
- (24",25" only)

-
- XM020 Pneus Schwalbe Marathon Plus
-
- 120,48 € Schwalbe Marathon Plus**

-
- XM040 Pneus Shox maciços, pretos
-
- 176 € Shox solid airless**

Válvulas

-
- XY500 Válvula Schraeder
-
- (Standard se não se selecciona outra opção)**
-
- Schraeder inner tube valve (Std if no option selected)

-
- XY490 Válvula Presta
-
- Presta inner tube valve



as opções assinaladas com ** referem-se a opções que não garantem um peso máx.certificado abaixo dos 4 kg

④ ALMOFADAS RGK (** opções não incluídas no peso certificado)

Almofada de espuma RGK

- XP080 Almofada espuma RGK (selecionar funda abaixo)
131,64 € Escolher densidade e altura da almofada
Cushion foam (select density and size below)
- Almofada densidade suave (CMS040) Almofada densidade média (CMS050)
Soft (CMS040) Medium (CMS050)
- Altura almofada 50 mm Altura almofada 75 mm Altura almofada 100 mm
50mm 75mm 100mm



Opções capa de almofada

- XP085 Capa de nylon (preta)
Nylon cushion cover (Black)
- XP090 Incremento capa Air Lite (transpirável) (cor preta)
101,83 € Air Lite cushion cover (Black)
- XP100 Incremento capa Neopreno (cor preta)
239,20 € Leather cushion cover (Black)

④ ALMOFADAS E ENCOSTOS JAY (** opções não incluídas no peso certificado)

Imprescindível juntar formulário encomenda da almofada ou encosto

- Almofadas JAY
Consulte a gama completa e os preços na nossa Web
JAY Cushion (Price dependant on size / option)
- Encostos JAY
Consulte a gama completa e os preços na nossa Web
JAY Backrest (Price dependant on size / option)

④ OPÇÕES DE ESTRUTURA (** opções não incluídas no peso certificado)

- XR060 Fixações para cinta gémeos integradas no chassis
159,99 € (Para colocar a cinta de gémeos na estrutura frontal)
(To locate calf strap on front frame)
Especifique a altura do chão

 Medidas optimizadas
Optimise measurements

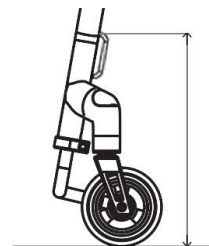

RODA FRONTAL TODO-O-TERRENO

- XR080 Roda frontal todo-o-terreno Frontwheel (Apenas com apoio de pés XB010, TGAXB080, XB150)
888,89 € Frontwheel assembly (Only with XB010, TGAXB080, XB150)

④ ACESSÓRIOS (** opções não incluídas no peso certificado)

- XP120 Protectores do chassis de neopreno com fecho (cor preta)
113,44 € Frame protectors Neoprene zip fasten (Black)
- XP420 Protectores do chassis de nylon com velcro (cor preta)
82,66 € Frame protectors Nylon velcro fasten (Black)
- XR010 Bolsa para objetos pessoais com Velcro sob o assento (cor preta)
59,63 € Seat pouch velcro attach (Black)
- XR200 Mochila preta com logotipo RGK
88,31 € Rucksack with RGK logo (Black)
- XR090 Kit de ferramentas
Tool kit
- XS065 Cinto de gémeos Sub4
Sub4 Calf Strap

as opções assinaladas com ** referem-se a opções que não garantem um peso máx.certificado abaixo dos 4 kg

NOTAS ADICIONAIS**TELA COM DESENHO PERSONALIZADO (XP170)**

ANEXAR IMAGEM JPG DO DESENHO E INDICAR A POSIÇÃO ABAIXO

**BARRA DE REFORÇO DO ENCOSTO****NOTAS ADICIONAIS SOBRE A CADEIRA****BUILT-4-ME** **PEDIDO DE ESPECIFICAÇÕES ESPECIAIS***

(por favor especificar abaixo em que consiste a especificação especial e a(s) página(s) a que se aplica).

 PEDIDO DE ESPECIFICAÇÕES ESPECIAIS APROVADO
(Uso interno RGK)

Assinatura RGK

* Estes pedidos especiais requerem um estudo de viabilidade que pode aumentar o preço e o prazo de entrega da encomenda. Qualquer solicitação de dimensões, opções ou enquadramento que não esteja na nota de encomenda será considerada uma solicitação especial (Built-4-Me).