

Ti

Grade 9



Data da encomenda:

Nº de encomenda Sunrise:

CE

PVP Rec: 7.316,4 €

Peso máximo do utilizador: 110 kg

FXTXZ010

Os preços abaixo indicados são Preços de Venda ao Público Recomendados sem IVA

Detalhes de contacto do cliente

Faturado a:

Enviado a:

Nome:

Nome:

Morada:

Morada:

Localidade:

Localidade:

Código postal:

Código postal:

Email:

Email:

Telefone:

Fax:

Telefone:

Fax:

Dados do utilizador relevantes para a configuração da cadeira de rodas

Nome:

Patologia/lesão:

Outros dados do utilizador:

Nota prazo de entrega RGK - Importante

Cada cadeira RGK é trabalhada individualmente e com os mais altos padrões de qualidade durante todo o processo de fabricação desde a receção do pedido. Este processo artesanal implica que os prazos de entrega sejam indicativos, garantindo sempre a personalização da cadeira nos mínimos detalhes.

Assim que o pedido é recebido na fábrica com todos os detalhes da cadeira confirmados, procedemos à realização do plano CAD personalizado. O prazo de entrega deste plano é de aproximadamente 3 semanas, o que pode variar dependendo do volume de planos a serem feitos naquele momento. Uma vez que o plano tenha sido revisado pelo cliente, ele deve ser devolvido assinado com sua aprovação para que possa entrar em produção e a cadeira possa ser fabricada de acordo com as medidas e formulários indicados no plano. Deve-se ter em conta que, se forem feitas modificações no plano, um novo será feito, uma vez que somente o plano com as medidas finais aprovadas entrará em produção. Esse processo pode levar vários dias ou semanas, por isso recomenda-se agilidade na revisão e devolução do plano assinado, evitando o atraso no início da fabricação.

Uma vez tendo na RGK o plano final, o tempo de fabricação da cadeira é de 6 semanas (transporte incluído), sempre que a cadeira passe com sucesso os testes de qualidade estabelecidos. Por se tratar de um produto totalmente customizado e fabricado individualmente sob os mais exigentes padrões de qualidade, este prazo pode variar para garantir o melhor resultado da cadeira.

Guia



Modelo



Configuração standard



Opção



Dado obrigatório



Dado necessário

PRODUTO

FXTXZ010 OCTANE FX
7.316,40 € **OCTANE FX**

XA070 Estrutura aberta
Open design

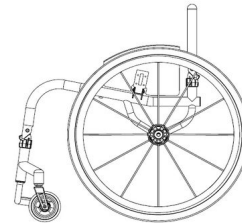

Peso máximo utilizador: 110 kg

NOTA: AS CADEIRAS RGK SÃO FABRICADAS DE ACORDO COM AS MEDIDAS DO UTILIZADOR E TÊM UMA TOLERÂNCIA DE FABRICO DE +/- 5 MM.

DESENHO CAD

- XW010** Desenho em CAD para aprovação final
(Inclui 2 alterações do desenho em CAD. A terceira alteração custará 150 €)
(Incluído apenas nas encomendas firmes. Para orçamentos, consultar com nosso Serviço de Atenção ao Cliente)
ORDER CAD drawing for approval (2 amendments ONLY)

MEDIDAS DO CHASSIS

XY010 Largura do assento: (da parte interna à parte interna do protetor lateral)
Seat width (Inside of sideguards)



(Max - 460mm)
(Min - 250mm)

XY020 Profundidade do assento:
Seat length



(Max - 460mm)
(Min - 250mm)

XY030 Profundidade adicional sem tela:
(superfície adicional para apoio das pernas e suporte durante as transferências)
Extra seat length (Provides additional leg support & hand grip)



XY050 Altura dianteira do assento:
Front frame height



(Max - 550mm)
(Min - 480mm)

XY060 Altura traseira do assento:
Rear frame height



(Max - 550mm)
(Min - 360mm)

XY070 Profundidade total do chassis:
Frame length



(Max 625mm)
(Min XY020 + XY030 + 140mm)

XY072 Posição das rodas dianteiras:
Castor position



Medidas optimizadas
Optimise measurements

XA020 Assento ergonómico
125,82 € **Ergonomic seat**
Especificar o comprimento



(Standard = 120mm)

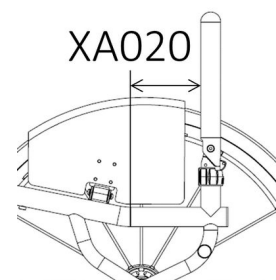
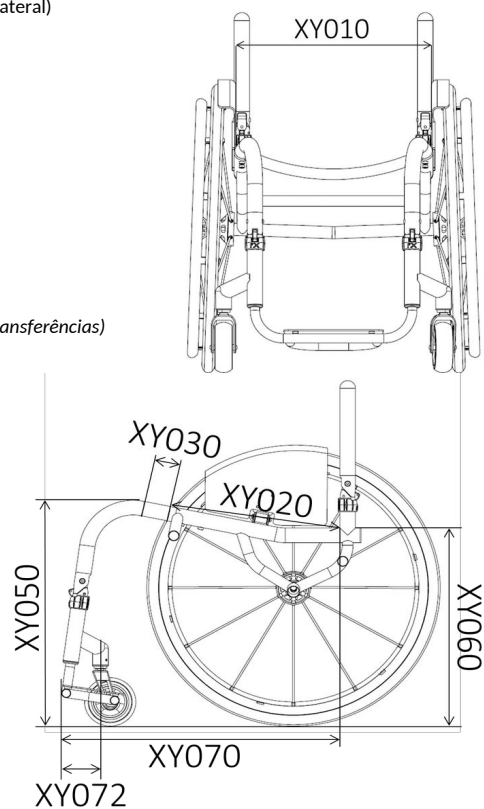

CHASSIS DIANTEIRO E APOIO DE PÉS

Opções de chassis dianteiro

- XY080 Largura do assento Taper (estreitamento do assento)
Seat taper design

Especificar anchura



(Opcional, otimiza o ajuste ao utilizador, suporte adicional para pernas/ posicionamento)

- Medidas optimizadas
(XY010 Largura do assento -100 mm)
Optimise measurements
(XY010 Seat Width -100mm)

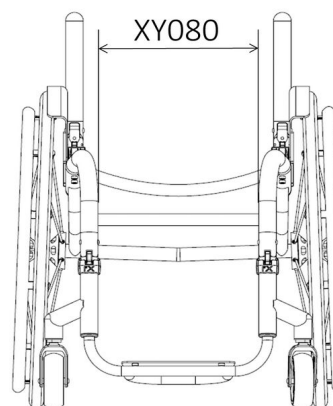

Apoio de pés: desenho e medidas

- XY100 Desenho redondo
Round design

Roda diant.	Altura máx.	Com XB200
3"	115mm	165mm
4"	125mm	175mm
5"	135mm	185mm

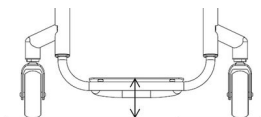

- XY105 Desenho quadrado
Square design

Roda diant.	Altura máx.	Com XB200
3"	135mm	185mm
4"	145mm	195mm
5"	155mm	205mm

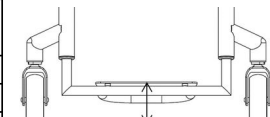

- XB200 Alteador de plataforma soldada
(Apenas com apoio de pés XB010, XB080 e XB150)
High level footrest (Only with XB010, XB080 & XB150)



- XB200 Alteador de plataforma soldada (apenas com apoio de pés XB010, XB080 e XB150)
High level footrest (Only with XB010, XB080 & XB150)

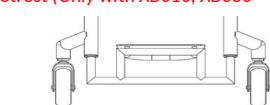

Medidas individualizadas dos apoios de pés

- XY115 Altura dianteira do apoio de pés
Front footrest height



- XY120 Altura traseira do apoio de pés
Rear footrest height



(Standard = Altura dianteira do apoio de pés - 20 mm)

- XY125 Profundidade do apoio de pés
Footrest length



(Std = 100mm)

(Para profundidades de 160 mm e superiores é necessário selecionar a opção de apoios de pés reforçada XB150)

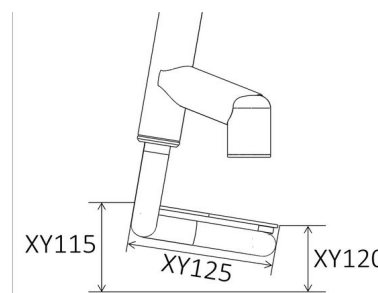

Apoios de pés e Plataformas

- FXTXB080 Apoio de pés soldado com plataforma de alumínio (Fornecido com kit de espaçadores para ajuste superior de 20 mm)
Tubular footrest welded w/ Aluminium plate (Supplied with spacer for +20mm adjustment)

- FXTXB110 Apoio de pés soldado com plataforma de carbono (Fornecido com kit de espaçadores para ajuste superior de 20mm)
Tubular footrest welded w/ Carbon Fibre plate (Supplied with spacer for +20mm adjustment)

- FXTXB120 Plataforma de alumínio (com braçadeiras) (ajustável em altura e ângulo)
Clamp-on aluminium plate footrest (Angle/height adjustable)

Opções de Plataformas

- XB165 Fita antidesslizante 3D para plataformas
Rubber grip tape (3M safety walk)

RODAS DIANTEIRAS, FORQUETAS E TRAVÕES

Rodas dianteiras

100mm (4")

- XC060 Rodas dianteiras 4x1.3" maciço brando
(em preto)
Soft roll 4"x1.3" (Black only)
- XC110 Rodas dianteiras 4x1"
200 €
(com jante de alumínio e pneu maciço preto)
Aluminium centre 4"x1" (Silver hub and black urethane tyre only)
- XC130 Rodas dianteiras 4x1.4" Frog Legs
200 €
(com jante de alumínio e pneu maciço. Selecione a cor abaixo)
Aluminium centre 4"x1.4" (Silver hub and black urethane tyre only) (choose colour below)



- | | | |
|---|---|--|
| <input type="checkbox"/> Jante prata e pneu preto
Silver hub & black tyre | <input type="checkbox"/> Jante dourada e pneu preto
Gold hub & black tyre | <input type="checkbox"/> Jante roxa e pneu preto
Purple hub & black tyre |
| <input type="checkbox"/> Jante preta e pneu preto
Black hub & black tyre | <input type="checkbox"/> Jante verde e pneu preto
Green hub & black tyre | |
| <input type="checkbox"/> Jante vermelha e pneu preto
Red hub & black tyre | <input type="checkbox"/> Jante azul e pneu preto
Blue hub & black tyre | |

125mm (5")

- | | |
|--|--|
| <input type="checkbox"/> XC070 Rodas dianteiras 5x1.3" maciço brando preto
Soft roll 5"x1.3" (Black only) | <input type="checkbox"/> XC120 Rodas dianteiras 5x1" Frog Legs
200 €
(com jante de alumínio e pneu maciço preto)
Aluminium centre 5"x1" (Silver hub and black urethane tyre only) |
| <input type="checkbox"/> XC100 Rodas dianteiras 5" pneumáticas com jante de alumínio
224,02€
(em cinzento)
Pneumatic Aluminium centre 5"x1" (Grey only) | <input type="checkbox"/> XC140 Rodas dianteiras 5x1.4" Frog Legs
200 €
(com jante de alumínio e pneu maciço preto)
Aluminium centre 5"x1.4" (Silver hub and black urethane tyre only) |

150mm (6")

- | | |
|--|--|
| <input type="checkbox"/> XC080 Rodas dianteiras 6x1.3" maciço brando
(Jante preta e pneu cinzento)
Soft roll 6"x1.3" (Black hub / Grey tyre only) | <input type="checkbox"/> XC145 Rodas dianteiras 6x1.4" Frog Legs
200 €
(com jante de alumínio e pneu maciço preto)
Aluminium centre 6"x1.4" (Silver hub and black urethane tyre only) |
|--|--|

Forquetas

- | | |
|--|--|
| <input type="checkbox"/> XC190 Forqueta Performance
Performance castor fork
A cor da forqueta será igual à cor escolhida nos detalhes (pág. 9) | <input type="checkbox"/> XC210 Forqueta Frog Legs com suspensão
553,64 €
Froglegs suspension castor fork |
| <input type="checkbox"/> XC192 Forqueta anti-vibração
trail castor fork
A maior distância entre a superfície de contacto e o eixo de direção reduz o batimento a altas velocidades.
A cor da forqueta será igual à cor escolhida nos detalhes (pág. 9) | <input type="checkbox"/> Preto <input type="checkbox"/> Cinzento prata
Black High Silver |

Largura entre as rodas dianteiras

- XY330 Largura otimizada entre rodas dianteiras
Castor pin width **(Largura do assento +70 mm)**
(XY010 plus 70mm)

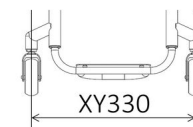

Travões

- | | |
|--|---|
| <input type="checkbox"/> XD020 Travões de tesoura (por baixo do assento)
Underseat Scissor | <input type="checkbox"/> XD050 Travões de empurrar
Push to lock |
| <input type="checkbox"/> XD030 Travões compactos
298,19 €
Compact scissor | <input type="checkbox"/> XD046 Travões de empurrar Out-Front
210,52 €
Out Front push to lock |
| <input type="checkbox"/> XD035 Travões compactos com montagem leve
298,19 €
(apenas com centro de gravidade fixo)
Compact scissor with lightweight fixing (Only with fixed centre of gravity) | <input type="checkbox"/> XD085 Travões Eagle (Indicar cor abaixo)
301,60 €
Eagle Brakes (Indicate colour) |
| <input type="checkbox"/> XD010 Sem travões
Omit wheel locks | <input type="checkbox"/> XD086 Travões Eagle com montagem ligeiro
338 €
(Indicar cor abaixo)
(só com centro de gravidade fixo)
Eagle Brakes with L/W fixing (Indicate colour) (Only with fixed centre of gravity) |



- | | | | |
|--------------------------------|-------------------------------|-----------------------------------|-------------------------------|
| <input type="checkbox"/> Preto | <input type="checkbox"/> Roxo | <input type="checkbox"/> Vermelho | <input type="checkbox"/> Azul |
| BLACK | PURPLE | RED | BLUE |

PROTETORES LATERAIS E APOIO DE BRAÇOS

Protetor lateral SEM FENDER

ALUMÍNIO

- XE080 Protetores laterais de alumínio extraíveis
638,56 € **Lift out aluminium**
- FXTXE130 Protetores laterais de alumínio dobráveis
277,37 € **Fold flat aluminium**

CARBONO

- XE100 Protetores laterais de carbono extraíveis
864,76 € **Lift out carbon fibre**
- FXTXE150 Protetores laterais de carbono dobráveis
620,37 € **Fold flat carbon fibre**

ABS

- XE120 Protetores laterais ABS extraíveis
414,56 € **Lift out ABS plastic**
- FXTXE170 Protetores laterais ABS dobráveis
277,37 € **Fold flat ABS plastic**

Medidas dos protetores Medidas optimizadas

O protetor segue a roda

Escolha uma das 3 opções

- Altura de 25 mm sobre a roda
25mm above tyre (Follow tyre)
- Altura individualizada sobre a roda:
Individual above tyre (Follow tyre)
- Altura ao nível da roda
Level with tyre (Follow tyre)

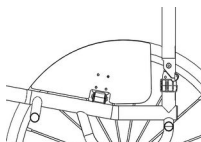
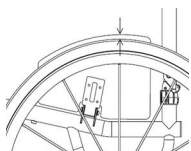

Medidas personalizadas

- Longitude do protetor
Sideguard length
- Altura do protetor
Sideguard height

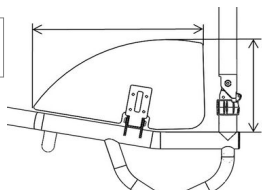

Protetor lateral CON FENDER

ALUMÍNIO

- XE090 Protetores laterais de alumínio com fender extraíveis
692,39 € **Lift out aluminium with fender**
- FXTXE140 Protetores laterais de alumínio com fender dobráveis
331,66 € **Fold flat aluminium with fender**

CARBONO

- XE110 Protetores laterais de carbono com fender extraíveis
1.007,32 € **Lift out carbon fibre with fender**
- FXTXE160 Protetores laterais de carbono com fender dobráveis
814,57 € **Fold flat carbon fibre with fender**

Medidas de los protetores

Altura del fender

- 10mm sobre a roda (Standard)
10mm above tyre (Standard)
- Altura individualizada sobre a roda:
Individual above tyre (Min = 10mm)



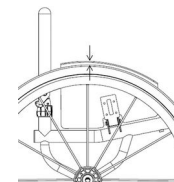

Largura do fender

Escolha uma das 2 opções:

- Largura do fender até ao centro do pneu (Standard se não se selecciona nenhuma opção)
Centre of tyre (Standard if no option selected)
- Largura do fender até à parte exterior do pneu
Outside of tyre

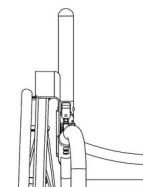
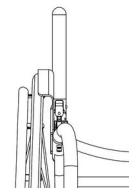

Apoio de braços

- XF010 Apoios de braços extraíveis com protector de composite e almofadado (altura fixa)
Lift out armrest with plastic sideguard (Indicate fixed height)
- XF020 Apoio de braços extraíveis com protetor de alumínio e almofadado (altura fixa)
Lift out armrest with Aluminium sideguard (Indicate fixed height)

Indicar altura

Parte superior tubo do assento à parte superior almofadado
Height (Top of seatrail to top of armrest)



ENCOSTO

Altura do encosto fixo ou ajustável

- XY230 Encosto com altura fixa
Fixed height backrest

(Máximo 400mm)
(Maximum 400mm)

- XY245 Encosto ajustável em altura
Adjustable height backrest
(Máximo 400mm)
(+/-25mm)
(Maximum height 400mm)
(+/-25mm)

Especificar altura:



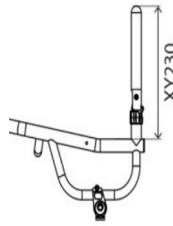

Especificar altura:



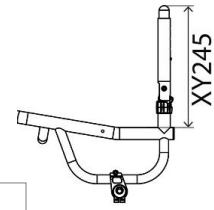

Encosto

- FTXG060 Encosto dobrável Q Lock
Folding backrest with Q Lock (em preto)
(Black)

Opções ergonómicas

- XY360 Ângulo do encosto:
Backrest angle

-5 -3 0 +3 +5



Individual

(Max -7/+7 grados)

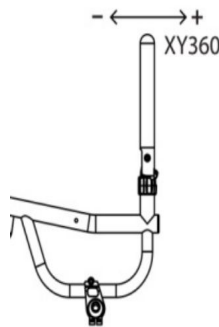

- XG100 Encosto ergonómico
Ergonomic backrest
125,82 €

Altura vertical
Vertical height



Inclinação posterior
Rearward position



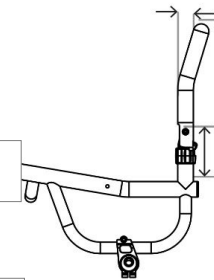

- XG110 Encosto Taper In (estreitamento)
125,82 €
(por cima dos protetores laterais)
Inward taper
(inside of backrest posts)

Largura:
Specify width or per side



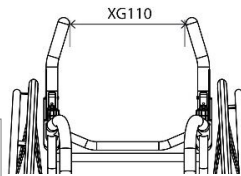

- XG120 Encosto Taper Out (Alargamento)
125,82 €
(por cima dos protetores laterais)
Outward flare
(inside of backrest posts)

Largura:
Specify width or per side



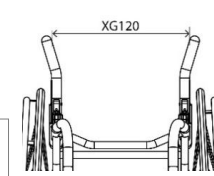

Punhos

- XG070 Punhos extraíveis (não possível com encosto ajustável em altura XY245)
245,10 €
Screw in push handles (N/A with XY245)
- XG080 Punhos dobráveis (não possível com encosto ajustável em altura XY245)
376,01 €
Flip down push handles (N/A with XY245)
- XG085 Punhos dobráveis ajustáveis em altura (não possível com encosto ajustável em altura XY245)
393,29 €
Flip down push handles height adjustable (N/A with XY245)
- XG097 Punhos integrados (Estilo Quickie)
314,93 €
Integrated push handle (Quickie design)

CENTRO DE GRAVIDADE

Centro de gravidade AJUSTÁVEL*

- XH110 Desenho quadrado (25-150mm)
Square back adjustable centre of gravity (25-150mm)
(Largura máx assento 500 mm)
(Max seat width 500mm)

Indicar medida:



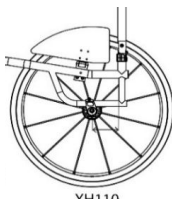

XH110

- XH120 Desenho redondo (60-150mm)
Round back adjustable centre of gravity (60-150mm)

Indicar medida:



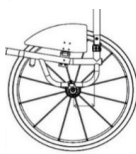

XH120

Camber

- XY390 Seleccione Camber
Camber angle



0 1 2 3 5

Centro de gravidade FIXO

- FXTXH090 Desenho em V (25-125mm)
522,22 € V-style fixed centre of gravity (25-125mm)

Indicar medida:



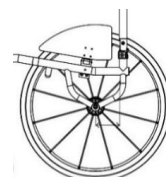

FXAXH090

Camber

- XY390 Seleccione Camber
Camber angle



0 1 2 3 5

Eixo do Camber

- FXTXK227 Eixos Standard (120 Sun Fusion ou 130 mm Spinergy)
Standard Axle pin (120 or 130mm)
- XK220 Eixos quick release em titânio 130mm (par)
178,91 € (Não compatíveis com XK010, XK070 nem FXTXK226)
Titanium 130mm quick release axle pins (pair)
(N/A with XK010, XK070 or FXTXK226)
- FXTXK226 Eixos de titânio 100mm (Apenas com COG fixo)
235,04 € 100mm Titanium Axle pin (Fixed Axle only)
- XK240 Desmontagem de rodas para tetras (par)
245,09 € (Não compatíveis com eixos de titânio FXTXK226)
Quad release axle nuts (pair)
(N/A with FXTXK226)

Opções de antivoltetos

- XJ010 Antivolteto abatível unilateral esquerdo (Apenas com desenho quadrado da estrutura. Não possível com XH040)
224,65 € Swingaway anti tip LEFT side (Only with square back frame. Not with XH040)
- XJ100 Antivolteto unilateral Sport (montagem central)
515,16 € Single sport anti tip (centre mounted)
- XJ020 Antivolteto abatível unilateral direito (Apenas com desenho quadrado da estrutura. Não possível com XH040)
224,65 € Swingaway anti tip RIGHT side (Only with square back frame. Not with XH040)

* **NOTA:** Com o protetor lateral com fender o ajuste do COG está limitado a 10 mm para a frente e 25mm para trás. Se precisa de um maior ajuste, indique na seção "Notas" da última página.

RODAS TRASEIRAS

Tamanho

- XY420 24" **24" Wheels** XY430 25" **25" Wheels**

Espaço roda-chassis

- XY460 Espaço da roda ao chassis
Rear wheel gap



15 20 25

-

Individual



Tipos de rodas

- | | |
|--|---|
| <input type="checkbox"/> XK010 Sun Fusion, 16 raios (Carreto cinza prata, raios pretos)
Fusion 16 spoke (Silver Hub, black spokes) | <input type="checkbox"/> XK320 Spinergy XLX 12 raios cruzados (selecione abaixo a cor)
Spinergy XLX 12 spoke (cross/radial spoked)
1.155,69 € |
| <input type="checkbox"/> XK050 Spinergy LX 12 raios (selecione abaixo a cor)
Spinergy LX 12 spoke
1.097,49 € | <input type="checkbox"/> XK060 Spinergy SPOX 18 raios (selecione abaixo a cor)
Spinergy SPOX 18 spoke
826,22 € |
| <input type="checkbox"/> XK150 Spinergy CLX 18 raios Blade (jante carbono) (selecione abaixo a cor - Carreto apenas em preto)
Spinergy CLX 18 carbon blade spoke. N/A IN SILVER HUB
1.789,88 € | <input type="checkbox"/> XK070 Spinergy BLXL 18 raios (selecione abaixo a cor - Carreto apenas em preto)
Spinergy BLXL 18 blade spoke. N/A IN SILVER HUB
1.155,69 € |

Opções de cores para rodas Spinergy:



- | | | | |
|---|---|---|---|
| <input type="checkbox"/> Raios pretos
Black spokes | <input type="checkbox"/> Raios brancos
White spokes | <input type="checkbox"/> Raios amarelos
Yellow spokes | <input type="checkbox"/> XK180 Cores personalizadas para rodas Spinergy
Individual spoke design
256,74 € |
| <input type="checkbox"/> Raios vermelhos
Red spokes | <input type="checkbox"/> Raios azuis
Blue spokes | <input type="checkbox"/> Raios rosas
Pink spokes | Especificar cor: <input type="text" value="(Specify colour)"/> |
| <input type="checkbox"/> Raios roxos
Purple spokes | <input type="checkbox"/> Raios laranjas
Orange spokes | <input type="checkbox"/> Raios verdes
Green spokes | Interiores: <input type="text"/> |
| | | | Exteriores: <input type="text"/> |

Opção de cor anodizada

- | | | | |
|--|---|--|---|
| <input type="checkbox"/> XK190 Carreto preto
134,54 € (Opção standard)
Black hub (std option) | <input type="checkbox"/> XK200 Carreto cinza prata
134,54 € (não com BLXL/CLX)
Silver hub | <input type="checkbox"/> XK201 Carreto e jante vermelho
206,21 € (Apenas LX, XLX & BLXL)
Red hub/rims | <input type="checkbox"/> XK205 Carreto e jante em cor personalizada. Cor:
269,93 €
Individual hub/rims |
| <input type="checkbox"/> XK202 Carreto e jante em roxo
206,21 € (Sólo LX, XLX & BLXL)
Purple hub/rims | <input type="checkbox"/> XK203 Carreto e jante azul
206,21 € (Apenas LX, XLX & BLXL)
Blue hub/rims | <input type="checkbox"/> XK204 Carreto e jante dourado
269,93 € (Apenas LX, XLX & BLXL)
Gold hub/rims | Select colour: <input type="text"/> |

Sem rodas

- XK040 Sem rodas
Supply without Wheels



Posição do aro

- XY480 Montagem estreita
Narrow set handrim
- XY485 Montagem afa
Wide set handrim
- XL090 Cortar patilhas do aro (Recomendado se a distância entre chassis e roda é de 20 mm ou menos)
159,99 € Remove excess mounting tabs (recommended for small wheel gaps)

Aros

- | | |
|--|---|
| <input type="checkbox"/> XL010 Aros de alumínio anodizado com 6 uniões (Standard se não se seleciona outra opção)
Aluminium hard anodised 6 tab (Standard if no option selected)
462,07 € | <input type="checkbox"/> XL040 Aros de titânio com 6 uniões
Titanium 6 tab
378,92 € |
| <input type="checkbox"/> XL160 Aros Elipse com 6 uniões
Elipse 6 tab
447,30 € | <input type="checkbox"/> XL035 Aros Natural Fit LT
Natural Fit LT
462,07 € |
| <input type="checkbox"/> XL020 Aros Tetra Grip com 6 uniões
Tetra grip 6 tab
447,30 € | <input type="checkbox"/> XL150 Aros Carbolife Gekko
Carbolife Gekko
777,92 € |
| <input type="checkbox"/> XL100 Aros Para Grip com 6 uniões
Para grip 6 tab
447,30 € | <input type="checkbox"/> XL170 Aros Carbolife Curve L (cor preta)
Carbolife Curve L (Black)
809,12 € |

Pneus

- | | | | | |
|---|---|-------------------------------|-----------------------------------|---|
| <input type="checkbox"/> XM010 Kenda alta pressão
Kenda
29,09 € | <input type="checkbox"/> Cinzento (Std) | <input type="checkbox"/> Azul | <input type="checkbox"/> Vermelho | <input type="checkbox"/> XM060 Schwalbe One (apenas para 24 e 25")
Schwalbe One (24",25" only)
149,09 € |
| <input type="checkbox"/> XM130 Kenda pretos
Kenda black
120,49 € | | | | <input type="checkbox"/> XM050 Kenda K885 mountain bike (apenas para 24 e 25")
Kenda K885 mountain bike tyre (24",25" only)
42,2 € |
| <input type="checkbox"/> XM020 Schwalbe Marathon Plus
Schwalbe Marathon Plus
176 € | | | | |
| <input type="checkbox"/> XM040 Shox maciços, pretos
Shox solid airless | | | | |

Válvulas

- XY500 Válvula Schraeder (Standard se não se seleciona nenhuma opção)
Schraeder inner tube valve (Standard if no option selected)
- XY490 Válvula Presta
Presta inner tube valve

Accessórios para rodas

- | | |
|---|---|
| <input type="checkbox"/> XK310 Rodas Offroad 24" (sustitui as rodas 25" com pneus Kenda Alta Pressão)
Offroad wheel set 24" rim with handrim, MTB tyre and axle pins (Replaces 25" wheel with XM010)
1.018,22€ | <input type="checkbox"/> XK300 Rodas Offroad 22" (sustitui as rodas 24" com pneus Kenda Alta Pressão)
Offroad wheel set 22" rim with handrim, MTB tyre and axle pins (Replaces 24" wheel with XM010)
1.018,22€ |
|---|---|

CORES ESTRUTURA

Estrutura e componentes

- XN010 Estrutura pintada
Powder coated frame
- XN150 Acabamento pintado dos componentes
(se não especificado, a mesma cor que a armação)
Powder coated components (Frame colour if not specified)

Estrutura	Comp.	Brilhante	Estrutura	Comp.	Mate	Estrutura	Comp.	Especial
<input type="checkbox"/>	<input type="checkbox"/>	Preto brilhante 103	<input type="checkbox"/>	<input type="checkbox"/>	Preto mate 105	<input type="checkbox"/>	<input type="checkbox"/>	Espelho cromado 300
<input type="checkbox"/>	<input type="checkbox"/>	Branco brilhante 100	<input type="checkbox"/>	<input type="checkbox"/>	Branco mate 101	<input type="checkbox"/>	<input type="checkbox"/>	Cinza prata c/ purpurina 170
<input type="checkbox"/>	<input type="checkbox"/>	Cinza brilhante 132	<input type="checkbox"/>	<input type="checkbox"/>	Cinza mate 131	<input type="checkbox"/>	<input type="checkbox"/>	Preto mate metalizado 104
<input type="checkbox"/>	<input type="checkbox"/>	Creme brilhante 135	<input type="checkbox"/>	<input type="checkbox"/>	Cinza claro mate 133	<input type="checkbox"/>	<input type="checkbox"/>	Cinza mate metalizado 130
<input type="checkbox"/>	<input type="checkbox"/>	Vermelho brilhante 108	<input type="checkbox"/>	<input type="checkbox"/>	Azul marinho mate 152	<input type="checkbox"/>	<input type="checkbox"/>	Preto jaspeado 201
<input type="checkbox"/>	<input type="checkbox"/>	Amarelo brilhante 120				<input type="checkbox"/>	<input type="checkbox"/>	Cinza jaspeado 202
<input type="checkbox"/>	<input type="checkbox"/>	Verde floresta brilhante 143				<input type="checkbox"/>	<input type="checkbox"/>	Branco jaspeado 200
<input type="checkbox"/>	<input type="checkbox"/>	Verde brilhante 107						
<input type="checkbox"/>	<input type="checkbox"/>	Azul escuro brilhante 151						
<input type="checkbox"/>	<input type="checkbox"/>	Azul real brilhante 154						
<input type="checkbox"/>	<input type="checkbox"/>	Azulão brilhante 174						
<input type="checkbox"/>	<input type="checkbox"/>	Turquesa brilhante 141						
<input type="checkbox"/>	<input type="checkbox"/>	Rosa brilhante 188						
<input type="checkbox"/>	<input type="checkbox"/>	Laranja brilhante 180						
<input type="checkbox"/>	<input type="checkbox"/>	Roxo brilhante 157						

XN200 Cor personalizada (Indicar cor/RAL)

229,37 € Individual paint colour (State Colour/RAL code)

Estrutura Componentes

NOTA: (ver guia de cores RGK)

- FXTXN030 Acabamento estrutura Satinado
238,54 € (Outros componentes em preto, a menos que selecione XN165)
Beadblast frame (All parts black unless XN165 chosen)
- XN165 Acabamento componentes satinados
128,72 € **Beadblast components**
- FXTXN050 Acabamento estrutura Brilho
745,47 € (Outros componentes em preto, a menos que selecione XN170)
Polished frame (All parts black unless XN170 chosen)
- XN170 Acabamento componentes Brilho
256,73 € **Polished components**

Cor anodizado na forqueta

Nota: detalhe de cor na forqueta



- Detalhes em preto
Black accent
- Detalhes em vermelho
Red accent
- Detalhes em roxo
Purple accent
- Detalhes em prata
Silver accent
- Detalhes em azul
Blue accent
- XN250 Cor personalizada para detalhes
205,83 € **Individual Accent Colour**

TELAS

Tela de assento

- XP040 Tela de assento ajustável em tensão com cintas
Seat sling strap adjustable
- XR050 Base de assento em fibra de carbono
532,41 € **Carbon fibre seat plate**

Tela do encosto

- XP050 Tela de encosto Air Tech ajustável em tensão com cintas
Airtech backrest strap adjustable
- XP060 Incremento para tela de encosto em couro (em preto)
546,18 € **Backrest upgrade to full leather (Black)**
- XP070 Incremento tela com esquinas de couro (em preto)
176,55 € **Backrest upgrade to leather corners (Black)**

Cor logo RGK

- Branco (Std)
White (Std)
- Vermelho
Red
- Verde
Green
- Laranja
Orange
- Azul
Blue
- Roxo
Purple
- Cor personalizada:
Individual:

Cor logo Octane FX

- Branco (Std)
White (Std)
- Vermelho
Red
- Verde
Green
- Laranja
Orange
- Azul
Blue
- Roxo
Purple
- Cor personalizada:
Individual:

Personalização da tela

- XP110 Tela de encosto com bolsa de fecho (Não com encosto Sub4)
140,38 € **Backrest with zip pocket (N/A with Sub4 backrest)**
- XP170 Tela com desenho personalizado
215,26 € **Individual backrest embroidery**

COMPLETAR PÁGINA 11

ALMOFADAS RGK

Almofada de espuma RGK

- XP080 Almofada de espuma RGK (*Seleccionar funda abaixo*)
131,64 € **Escolher densidade e altura da almofada**
Cushion foam (select density and size below)
- Almofada densidade suave (CMS040) Almofada densidade média (CMS050)
Soft (CMS040) Medium (CMS050)
- Altura almofada 50 mm Altura almofada 75 mm Altura almofada 100 mm
50mm 75mm 100mm

Opções capa de almofada

- XP085 Funda de nylon (preta)
Nylon cushion cover (Black)
- XP090 Incremento capa Air Lite (transpirável) (*cor preta*)
101,83 € *Air Lite cushion cover (Black)*
- XP100 Capa de almofada de couro (*cor preto*)
239,20 € *Leather cushion cover (Black)*

ALMOFADAS E ENCOSTOS JAY

Imprescindível juntar formulário encomenda da almofada ou encosto

- Almofadas JAY**
Consulte a gama completa e os preços na nossa Web
JAY Cushion (Price dependant on size / option)
- Encostos JAY**
Consulte a gama completa e os preços na nossa Web
JAY Backrest (Price dependant on size / option)

RODA FRONTAL TODO-O-TERRENO

- XR080 Roda frontal todo-o-terreno Frontwheel (*Apenas com apoios de pés XB010, TGAXB080, XB150*)
888,89 € *Frontwheel assembly (Only with tubular style footrest)*

ACESSÓRIOS

- XP120 Protectores do chassis de neopreno com fecho (*em preto*)
113,44 € *Frame protectors Neoprene zip fasten (Black)*
- XP420 Protectores do chassis de nylon com velcro (*em preto*)
82,66 € *Frame protectors Nylon velcro fasten (Black)*
- XR010 Bolsa para objetos pessoais com Velcro sob o assento (*em preto*)
59,63 € *Seat pouch velcro attach (Black)*
- XR200 Mochila preta com logotipo RGK
88,31 € *Rucksack with RGK logo (Black)*
- XR100 Bolsa porta-rodas FX (capacidade para 3 rodas)
529,46 € *FX carry bag*
- XR090 Kit de ferramentas
Tool kit
- XS060 Cinta gémeos
Calf strap

NOTAS ADICIONAIS

TELA COM DESENHO PERSONALIZADO (XP170)

ANEXAR IMAGEM JPG DO DESENHO E INDICAR A POSIÇÃO ABAIXO



NOTAS ADICIONAIS SOBRE A CADEIRA:

BUILT-4-ME

PEDIDO DE ESPECIFICAÇÕES ESPECIAIS*

(por favor especificar abaixo em que consiste a especificação especial e a(s) página(s) a que se aplica).

PEDIDO DE ESPECIFICAÇÕES ESPECIAIS APROVADO
(Uso interno RGK)

Assinatura RGK

* Estes pedidos especiais requerem um estudo de viabilidade que pode aumentar o preço e o prazo de entrega da encomenda. Qualquer solicitação de dimensões, opções ou enquadramento que não esteja na nota de encomenda será considerada uma solicitação especial (Built-4-Me).