



Data da encomenda:

Nº de encomenda Sunrise:



PVP Rec: 6.608,13 €

Peso máximo do utilizador: 110 kg

FXAXZ010

Os preços abaixo indicados são Preços de Venda ao Público Recomendados sem IVA

Detalhes de contacto do cliente

Faturado a:	<input type="text"/>	Enviado a:	<input type="text"/>
Nome:	<input type="text"/>	Nome:	<input type="text"/>
Morada:	<input type="text"/>	Morada:	<input type="text"/>
Localidade:	<input type="text"/>	Localidade:	<input type="text"/>
Código postal:	<input type="text"/>	Código postal:	<input type="text"/>
Email:	<input type="text"/>	Email:	<input type="text"/>
Telefone:	<input type="text"/>	Fax:	<input type="text"/>

Dados do utilizador relevantes para a configuração da cadeira de rodas

Nome:

Patologia/lesão:

Outros dados do utilizador:

Nota prazo de entrega RGK - Importante

Cada cadeira RGK é trabalhada individualmente e com os mais altos padrões de qualidade durante todo o processo de fabricação desde a receção do pedido. Este processo artesanal implica que os prazos de entrega sejam indicativos, garantindo sempre a personalização da cadeira nos mínimos detalhes.

Assim que o pedido é recebido na fábrica com todos os detalhes da cadeira confirmados, procedemos à realização do plano CAD personalizado. O prazo de entrega deste plano é de aproximadamente 3 semanas, o que pode variar dependendo do volume de planos a serem feitos naquele momento. Uma vez que o plano tenha sido revisado pelo cliente, ele deve ser devolvido assinado com sua aprovação para que possa entrar em produção e a cadeira possa ser fabricada de acordo com as medidas e formulários indicados no plano. Deve-se ter em conta que, se forem feitas modificações no plano, um novo será feito, uma vez que somente o plano com as medidas finais aprovadas entrará em produção. Esse processo pode levar vários dias ou semanas, por isso recomenda-se agilidade na revisão e devolução do plano assinado, evitando o atraso no início da fabricação.

Uma vez tendo na RGK o plano final, o tempo de fabricação da cadeira é de 6 semanas (transporte incluído), sempre que a cadeira passe com sucesso os testes de qualidade estabelecidos. Por se tratar de um produto totalmente customizado e fabricado individualmente sob os mais exigentes padrões de qualidade, este prazo pode variar para garantir o melhor resultado da cadeira.



Modelo



Configuração standard



Opção



Dado obrigatório



Dado necessário

PRODUTO



FXAXZ010 TIGA FX
6.608,13 € **TIGA FX**



XA070 Estrutura aberta
Open design

Peso máximo utilizador **110kg**

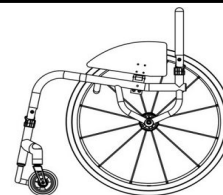

NOTA: AS CADEIRAS RGK SÃO FABRICADAS DE ACORDO COM AS MEDIDAS DO UTILIZADOR E TÊM UMA TOLERÂNCIA DE FABRICO DE +/- 5 MM.

DESENHO CAD



XW010 Desenho em CAD para aprovação final
(Inclui 2 alterações do desenho em CAD. A terceira alteração custará 150 €)
(Incluído apenas nas encomendas firmes. Para orçamentos, consultar com nosso Serviço de Atenção ao Cliente)
ORDER CAD drawing for approval (2 amendments ONLY)

MEDIDAS DO CHASSIS



XY010 Largura do assento: (da parte interna à parte interna do protetor lateral)
Seat width (Inside of sideguards)



(Max - 460mm)
(Min - 250mm)



XY020 Profundidade do assento:
Seat length



(Max - 460mm)
(Min - 250mm)



XY030 Profundidade adicional sem tela:
(superfície adicional para apoio das pernas e suporte durante as transferências)
Extra seat length (Provides additional leg support & hand grip)





XY050 Altura dianteira do assento:
Front frame height



(Max - 550mm)
(Min - 480mm)



XY060 Altura traseira do assento:
Rear frame height



(Max - 550mm)
(Min - 360mm)



XY070 Profundidade total do chassi:
Frame length



(Max 625mm)
(Min XY020 + XY030 + 140mm)



XY072 Posição das rodas dianteiras
Castor position



Medidas optimizadas
Optimise measurements



XA020 Assento ergonómico
Ergonomic seat
Especificar o comprimento



(Standard = 120mm)

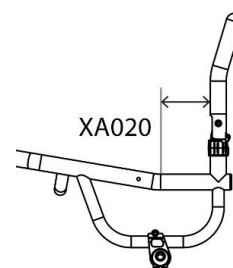
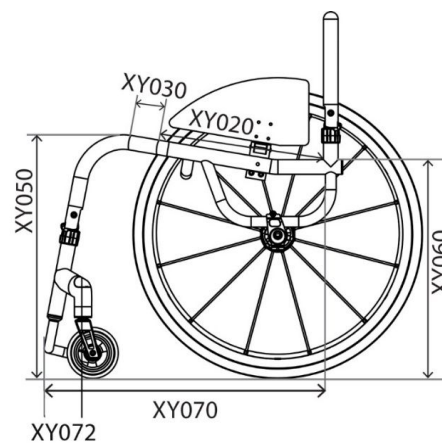
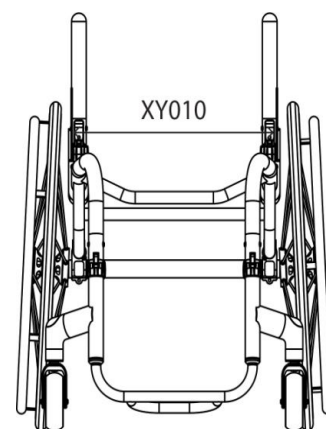

CHASSIS DIANTEIRO E APOIO DE PÉS

Opções de chassis dianteiro

- XY080 Largura do assento Taper (estreitamento do assento)
Seat taper design

! Especificar largura:

- Medidas optimizadas (XY010 - 100mm)
Optimise measurements (XY010 - 100mm)

(Opcional, otimiza o ajuste ao utilizador, suporte adicional para pernas/ posicionamento)

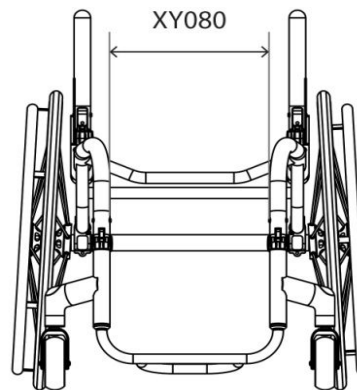

Apoio de pés: desenho e medidas

- XY100 Desenho redondo
Round design

Roda dianteira	Altura máx	Com XB200
3"	115mm	165mm
4"	125mm	175mm
5"	135mm	185mm

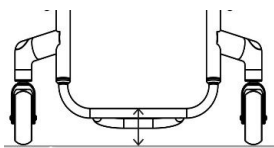

- XY105 Desenho quadrado
Square design

Roda dianteira	Altura máx.	Com XB200
3"	135mm	185mm
4"	145mm	195mm
5"	155mm	205mm

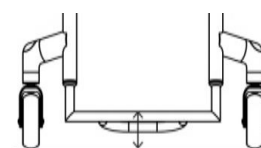

- XB200 Elevador de plataforma soldado (apenas com apoios de pés XB010, XB080 & XB150)
221,10 €
High level footrest (Only with XB010, XB080 & XB150)

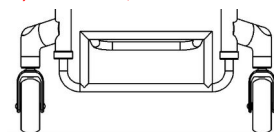

- XB200 Elevador de plataforma soldado (apenas com apoios de pés XB010, XB080 & XB150)
221,10 €
High level footrest (Only with XB010, XB080 & XB150)

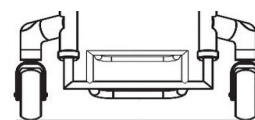

Medidas individualizadas dos apoios de pés

- XY115 Altura dianteira do apoio de pés
Front footrest height

!

- XY120 Altura traseira do apoio de pés
Rear footrest height

i

(Standard = Altura dianteira do apoio de pés - 20 mm)

- XY125 Profundidade do apoio de pés
Footrest length

i

(Std = 100mm)

(Para profundidades de 160 mm e superiores é necessário selecionar a opção de apoios de pés reforçada XB150)

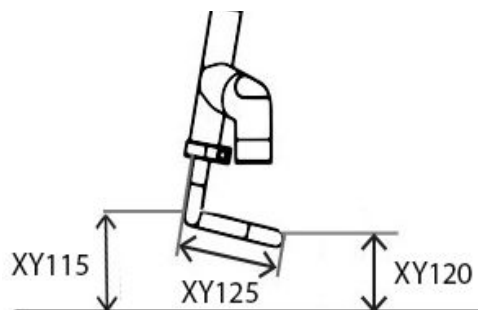

Tipo de apoio de pés e plataformas

- FXAXB080 Apoio de pés soldado com plataforma de alumínio (Fornecido com kit de espaçadores para ajuste superior de 20mm)
Tubular footrest welded w/ Aluminium plate (Supplied with spacer for +20mm adjustment)
- FXAXB120 Plataforma de alumínio (com braçadeiras) (ajustável em altura e ângulo)
Clamp-on aluminium plate footrest (Angle/height adjustable)
- FXAXB110 Apoio de pés soldado com plataforma de carbono (Fornecido com kit de espaçadores para ajuste superior de 20mm)
Tubular footrest welded w/ Carbon Fibre plate (Supplied with spacer for +20mm adjustment)

Opções de plataforma

- XB165 Fita antidesslizante 3D para plataformas
58,18 €
Rubber grip tape (3M safety walk)

RODAS DIANTEIRAS, FORQUETAS E TRAVÕES

Rodas dianteiras

100mm (4")

- XC060 Rodas dianteiras 4x1.3" maciço brando (cor preta)
Soft roll 4"x1.3" (Black only)
- XC110 Rodas dianteiras 4x1" **200 €**
(com jante de alumínio e pneu maciço cor preta)
Aluminium centre 4"x1" (Silver hub and black urethane tyre only)
- XC130 Rodas dianteiras 4x1.4" Frog Legs **200 €**
(com jante de alumínio e pneu maciço. *Selecione abaixo a cor*)
Aluminium centre 4"x1.4" (choose colour below)



- | | | |
|---|---|--|
| <input type="checkbox"/> Jante prata e pneu preto (Std)
Silver hub & black tyre | <input type="checkbox"/> Jante dourada e pneu preto
Gold hub & black tyre | <input type="checkbox"/> Jante roxa e pneu preto
Purple hub & black tyre |
| <input type="checkbox"/> Jante preta e pneu preto
Black hub & black tyre | <input type="checkbox"/> Jante verde e pneu preto
Green hub & black tyre | |
| <input type="checkbox"/> Jante vermelha e pneu preto
Red hub & black tyre | <input type="checkbox"/> Jante azul e pneu preto
Blue hub & black tyre | |

125mm (5")

- | | |
|---|---|
| <input type="checkbox"/> XC070 Rodas dianteiras 5x1.3" maciço brando (cor preta)
Soft roll 5"x1.3" (Black only) | <input type="checkbox"/> XC120 Rodas dianteiras 5x1" Frog Legs 200 €
(jante de alumínio e pneu maciço cor preta)
Aluminium centre 5"x1" (Silver hub and black urethane tyre only) |
| <input type="checkbox"/> XC100 Rodas dianteiras 5"x1" pneumáticas 224,02 €
(com jante de alumínio e pneu cinzento)
Pneumatic Aluminium centre 5"x1" (Grey only) | <input type="checkbox"/> XC140 Rodas dianteiras 5x1.4" Frog Legs 200 €
(jante de alumínio e pneu maciço cor preta)
Aluminium centre 5"x1.4" (Silver hub and black urethane tyre only) |

150mm (6")

- | | |
|---|---|
| <input type="checkbox"/> XC080 Rodas dianteiras 6x1.3" maciço brando (jante preta e pneu cinzento)
Soft roll 6"x1.3" (Black hub / Grey tyre only) | <input type="checkbox"/> XC145 Rodas dianteiras 6x1.4" Frog Legs 200 €
(jante de alumínio e pneu maciço cor preta)
Aluminium centre 6"x1.4" (Silver hub and black urethane tyre only) |
|---|---|

Forquetas

- | | |
|--|---|
| <input type="checkbox"/> XC190 Forqueta Performance Performance castor fork
<i>A cor da forqueta será igual à cor escolhida nos detalhes (pág. 9)</i> | <input type="checkbox"/> XC210 Forqueta Frog Legs com suspensão 553,64 €
Froglegs suspension castor fork |
| <input type="checkbox"/> XC192 Forqueta anti-vibração High trail castor fork
<i>A maior distância entre a superfície de contacto e o eixo de direção reduz o batimento a altas velocidades. A cor da forqueta será igual à cor escolhida nos detalhes (pág. 9)</i> | <input type="checkbox"/> Preto Black <input type="checkbox"/> Cinzento prata Silver |

Largura entre as rodas dianteiras

- XY330 Largura otimizada entre rodas dianteiras (largura do assento +70mm)
Castor pin width (XY010 plus 70mm)

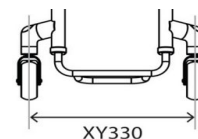

Travões

- | | |
|--|--|
| <input type="checkbox"/> XD020 Travões de tesoura (por baixo do assento)
Underseat Scissor | <input type="checkbox"/> XD050 Travões de empurrar Push to lock |
| <input type="checkbox"/> XD030 Travões compactos 298,19 €
Compact scissor | <input type="checkbox"/> XD046 Travões de empurrar Out-Front 210,52 €
Out Front push to lock |
| <input type="checkbox"/> XD035 Travões compactos com montagem leve 298,19€
(apenas com centro de gravidade fixo)
Compact scissor with lightweight fixing (Only with fixed centre of gravity) | <input type="checkbox"/> XD085 Travões Eagle (Indicar cor abaixo) 301,60 €
Eagle Brakes (Indicate colour) |
| | <input type="checkbox"/> XD086 Travões Eagle com montagem ligeiro 338 €
(só com centro de gravidade fixo)
Eagle Brakes with L/W fixing (Indicate colour) (Only with fixed centre of gravity) |
| <input type="checkbox"/> XD010 Sem travões Omit wheel locks | <input type="checkbox"/> Preto BLACK <input type="checkbox"/> Roxo PURPLE <input type="checkbox"/> Vermelho RED <input type="checkbox"/> Azul BLUE |

PROTETORES LATERAIS E APOIOS DE BRAÇOS

Protetor lateral SEM FENDER

ALUMÍNIO

- XE080 Protetores laterais de alumínio extraíveis
638,56 € **Lift out aluminium**
- FXAXE130 Protetores laterais de alumínio dobráveis
277,37 € **Fold flat aluminium**

CARBONO

- XE100 Protetores laterais de carbono extraíveis
864,76 € **Lift out carbon fibre**
- FXAXE150 Protetores laterais de carbono dobráveis
620,38 € **Fold flat carbon fibre**

ABS

- XE120 Protetores laterais ABS extraíveis
414,56 € **Lift out ABS plastic**
- FXAXE170 Protetores laterais ABS dobráveis
277,37 € **Fold flat ABS plastic**

Medidas dos protetores

Medidas optimizadas

Protetor segue a roda

Escolha uma das três opções

- Altura de 25 mm sobre a roda
25mm above tyre (Follow tyre)
- Altura individualizada sobre a roda:
Individual above tyre (Follow tyre)
- Altura ao nível da roda
Level with tyre (Follow tyre)

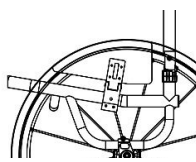
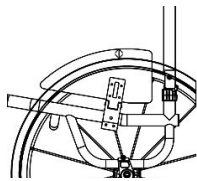

Medidas personalizadas

- Longitude do protetor:
Sideguard length

- Altura do protetor:
Sideguard height

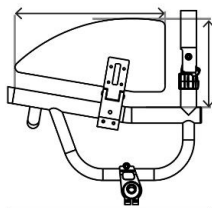

Protetor lateral COM FENDER

ALUMÍNIO

- XE090 Protetores laterais de alumínio com fender extraíveis
692,39 € **Lift out aluminium with fender**
- FXAXE140 Protetores laterais de alumínio com fender dobráveis
331,66 € **Fold flat aluminium with fender**

CARBONO

- XE110 Protetores laterais de carbono com fender extraíveis
1.007,32 € **Lift out carbon fibre with fender**
- FXAXE160 Protetores laterais de carbono com fender dobráveis
814,57 € **Fold flat carbon fibre with fender**

Medidas dos protetores

Altura do fender

- 10 mm sobre a roda (Standard)
10mm above tyre (Standard)
- Altura individualizada sobre a roda:
Individual above tyre (Min = 10mm)



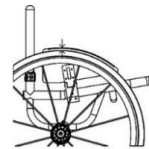

Largura do fender

Escolha uma das 2 opções

- Largura do fender até ao centro do pneu
(Standard se não se selecciona nenhuma opção)
Centre of tyre (Standard if no option selected)
- Largura do fender até à parte exterior do pneu
Outside of tyre

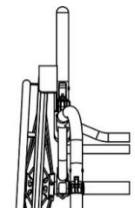
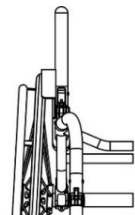

Apoios de braços

- XF010 Apoios de braços extraíveis com protetor de composite e almofadado (altura fixa)
712,75 € **Lift out armrest with plastic sideguard (Indicate fixed height)**
- XF020 Apoio de braços extraíveis com protetor de alumínio e almofadado (altura fixa)
712,75 € **Lift out armrest with Aluminium sideguard (Indicate fixed height)**

Indicar altura:

(Parte superior do tubo de assento à parte superior do almofadado)

Height (Top of seatrail to top of armrest)



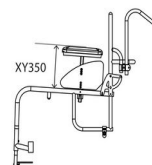

ENCOSTO

Altura do encosto fixo ou ajustável

- XY230 Encosto com altura fixa:
(Máximo 400mm)
Fixed height backrest
(Maximum 400mm)

Indicar altura:
Specify height



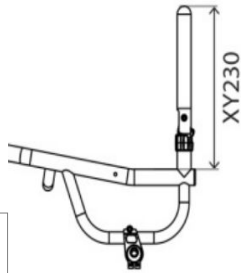

- XY245 Encosto ajustável em altura
208,73 €
(Máximo 400mm)
(+/-25mm)
Adjustable height backrest
(Maximum height 400mm)

Indicar altura:
Specify height



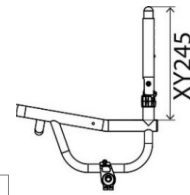

Encosto

- FXAXG060 Encosto dobrável Q Lock (em preto)
Folding backrest with Q Lock (Black)

Opções ergonómicas

- XY360 Ângulo do encosto:
Backrest angle

- 5 -3 0 +3 +5



Individual

(Max -7/+7 graus)

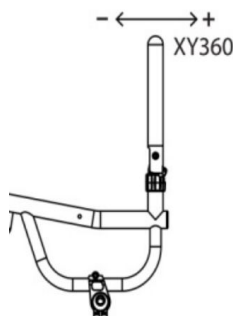

- XG100 Encosto ergonómico
125,82 €
Ergonomic backrest
Altura vertical



Inclinação posterior



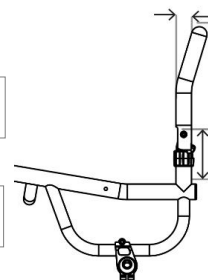

- XG110 Encosto Taper In (Estreitamento)
125,82 €
(por cima dos protectores laterais)
Inward taper
(inside of backrest posts)
Largura:



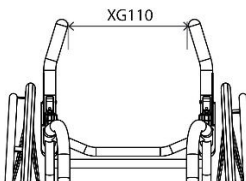

- XG120 Encosto Taper Out (Alargamento)
125,82 €
(por cima dos protectores laterais)
Outward flare
(inside of backrest posts)
Largura:



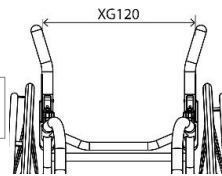

Punhos

- XG070 Punhos extraíveis (não possível com encosto ajustável em altura XY245)
245,10 € **Screw in push handles (N/A with XY245)**
- XG080 Punhos dobráveis (não possível com encosto ajustável em altura XY245)
376,01 € **Flip down push handles (N/A with XY245)**
- XG085 Punhos dobráveis ajustáveis em altura (não possível com encosto ajustável em altura XY245)
393,29 € **Flip down push handles height adjustable (N/A with XY245)**
- XG097 Punhos integrados (Estilo Quickie)
314,93 € **Integrated push handle (Quickie design)**

CENTRO DE GRAVIDADE

Centro de gravidade AJUSTÁVEL*

- XH110 Desenho quadrado
Square back adjustable centre of gravity

(25-150mm)
(Largura máx. assento 500mm)

Indicar medida:



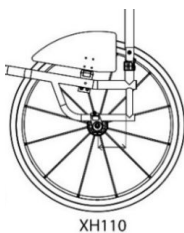

XH110

- XH120 Desenho redondo
Round back adjustable centre of gravity

(60-150mm)

Indicar medida:



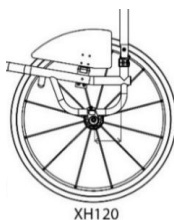

XH120

Camber

- XY390 Seleccione Camber:
Camber angle



Centro de gravidade FIXO

- FXAXH090 Desenho em V
V-style fixed centre of gravity

(25-125mm)

Indicar medida:



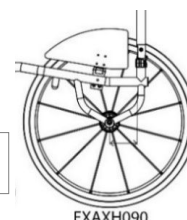

FXAXH090

Camber

- XY390 Seleccione Camber:
Camber angle



Eixo do Camber

- FXAXK227 Eixos Standard (120 Sun Fusion ou 130 mm Spinergy)
Standard Axle pin (120 or 130mm)

- FXAXK226 Eixos de titânio 100mm (Apenas com COG Fixo)
235,04 € 100mm Titanium Axle pin (Fixed Axle Only)

- XK220 Eixos quick release de titânio 130 mm (par)
178,91 € (Não compatíveis com XK010, XK070 nem FXAXK226)
Titanium 130mm quick release axle pins (pair)
(N/A with XK010, XK070 or FXAXK226)

- XK240 Desmontagem de rodas para tetras (par)
245,09 € (Não compatíveis com eixos de titânio FXAXK226)
Quad release axle nuts (pair)
(N/A with FXAXK226)

Opções de antivoltos

- XJ010 Antivoltos abatível unilateral esquerdo (apenas com desenho quadrado da estrutura. Não possível com XH040)
224,65 € Swingaway anti tip LEFT side (Only with square back frame. Not with XH040)

- XJ020 Antivoltos abatível unilateral direito (apenas com desenho quadrado da estrutura. Não possível com XH040)
224,65 € Swingaway anti tip RIGHT side (Only with square back frame. Not with XH040)

- XJ100 Antivoltos abatível unilateral Sport (montagem central)
515,16 € Single sport anti tip (centre mounted)

* **NOTA:** Com o protetor lateral com fender o ajuste do COG está limitado a 10 mm para a frente e 25mm para trás. Se precisa de um maior ajuste, indique na seção "Notas" da última página.

RODAS TRASEIRAS

Tamanho

- XY420 24" **24" Wheels** XY430 25" **25" Wheels**

Espaço roda-chassis

XY460 Espaço da roda ao chassis

Rear wheel gap



- 15 20 25

Individual

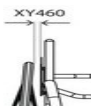

Tipos de rodas

- | | |
|--|--|
| <input type="checkbox"/> XK010 Rodas Sun Fusion, 16 raios (Carreto cinza prata, raios pretos)
Fusion 16 spoke (Silver Hub, black spokes) | <input type="checkbox"/> XK320 Spinerger XLX 12 raios cruzados (selecione cor)
1.155,69 € Spinerger XLX 12 spoke. (cross/radial spoked) |
| <input type="checkbox"/> XK050 Spinerger LX 12 raios (selecione abaixo a cor)
1.097,49 € Spinerger LX 12 spoke | <input type="checkbox"/> XK060 Spinerger SPOX 18 raios (selecione abaixo a cor)
826,22 € Spinerger SPOX 18 spoke |
| <input type="checkbox"/> XK150 Spinerger CLX 18 raios Blade (jante carbono) (selecione abaixo a cor) (carreto apenas em preto)
1.789,88 € Spinerger CLX 18 carbon blade spoke N/A IN SILVER HUB | <input type="checkbox"/> XK070 Spinerger BLXL 18 raios (selecione abaixo a cor - Carreto apenas em preto)
1.155,69 € Spinerger BLXL 18 blade spoke. N/A IN SILVER HUB |

Opções de cores para rodas Spinerger:

- | | | |
|---|---|---|
| <input type="checkbox"/> Raios pretos
Black spokes | <input type="checkbox"/> Raios brancos
White spokes | <input type="checkbox"/> Raios amarelos
Yellow spokes |
| <input type="checkbox"/> Raios vermelhos
Red spokes | <input type="checkbox"/> Raios azuis
Blue spokes | <input type="checkbox"/> Raios rosas
Pink spokes |
| <input type="checkbox"/> Raios roxos
Purple spokes | <input type="checkbox"/> Raios laranjas
Orange spokes | <input type="checkbox"/> Raios verdes
Green spokes |



XK180 Cores personalizadas para rodas Spinerger
256,74 € Individual spoke design

Especificar cor: **(Specify colour)**

Interiores:

Inside:

Exteriores:

Outside:

Opção de cor anodizada

- | | | | |
|---|--|---|--|
| <input type="checkbox"/> XK190 Carreto preto
134,54 € (Opção standard) Black hub | <input type="checkbox"/> XK200 Carreto cinza prata
134,54 € (não com BLXL/CLX) Silver hub | <input type="checkbox"/> XK201 Carreto e jante vermelho
206,21 € (Apenas LX, XLX,BLXL) Red hub/rims | <input type="checkbox"/> XK205 Carreto e jante em cor personalizada. Cor:
269,93 € Individual hub/rims |
| <input type="checkbox"/> XK202 Carreto e jante em roxo
206,21 € (Apenas LX, XLX,BLXL) Purple hub/rims | <input type="checkbox"/> XK203 Carreto e jante azul
206,21 € (Apenas LX, XLX,BLXL) Blue hub/rims | <input type="checkbox"/> XK204 Carreto e jante dourado
269,93 € (Apenas LX, XLX,BLXL) Gold hub/rims | Select colour: <input type="text"/> |

Sem rodas

- XK040 Sem rodas
Supply without Wheels



Posição do aro

- | | |
|---|---|
| <input type="checkbox"/> XY480 Montagem estreita
Narrow set handrim | <input type="checkbox"/> XY485 Montagem afastada
Wide set handrim |
| <input type="checkbox"/> XL090 Cortar patilhas do aro (Recomendado se a distância entre chassis e roda é de 20 mm ou menos)
159,99 € Remove excess mounting tabs (recommended for small wheel gaps) | |

Aros

- | | |
|--|--|
| <input type="checkbox"/> XL010 Aros de alumínio anodizado com 6 uniões
(Standard se não se selecciona nenhuma opção)
Aluminium hard anodised 6 tab (Standard if no option selected) | <input type="checkbox"/> XL040 Aros de titânio com 6 uniões
378,92 € Titanium 6 tab |
| <input type="checkbox"/> XL160 Aros Ellipse com 6 uniões
462,07 € Ellipse 6 tab | <input type="checkbox"/> XL035 Aros Natural Fit LT
462,07 € Natural Fit LT |
| <input type="checkbox"/> XL020 Aros Tetra Grip com 6 uniões
447,30 € Tetra grip 6 tab | <input type="checkbox"/> XL150 Aros Carbolife Gekko
777,92 € Carbolife Gekko |
| <input type="checkbox"/> XL100 Aros Para Grip com 6 uniões
447,30 € Para grip 6 tab | <input type="checkbox"/> XL170 Aros Carbolife Curve L (cor preta)
809,12 € Carbolife Curve L (Black) |

Pneus

- | | |
|--|---|
| <input type="checkbox"/> XM010 Pneu Kenda Alta Pressão
Kenda <input type="checkbox"/> Cinzento (Std) <input type="checkbox"/> Azul <input type="checkbox"/> Vermelho | <input type="checkbox"/> XM060 Schwalbe One (apenas para 24 e 25")
149,09 € Schwalbe One (24",25" only) |
| <input type="checkbox"/> XM130 Pneu Kenda pretos
29,09 € Kenda black | <input type="checkbox"/> XM050 Kenda K885 mountain bike (apenas para 24 e 25")
42,20 € Kenda K885 mountain bike tyre (24",25" only) |
| <input type="checkbox"/> XM020 Pneu Schwalbe Marathon Plus
120,49 € Schwalbe Marathon Plus | |
| <input type="checkbox"/> XM040 Pneu Shox maciços, pretos
176 € Shox solid airless | |

Válvulas

- | | |
|--|---|
| <input type="checkbox"/> XY500 Válvula Schraeder
(Standard se não se selecciona nenhuma opção)
Schraeder inner tube valve | <input type="checkbox"/> XY490 Válvula Presta
Presta inner tube valve |
|--|---|

Acessórios para rodas

- | | |
|--|--|
| <input type="checkbox"/> XK310 Rodas Offroad 24" (substitui as rodas 25" com pneus Kenda Alta Pressão)
1.018,22 € Offroad wheel set 24" rim with handrim, MTB tyre and axle pins (Replaces 25" wheel with XM010) | <input type="checkbox"/> XK300 Rodas Offroad 22" (substitui as rodas 24" com pneus Kenda Alta Pressão)
1.018,22 € Offroad wheel set 22" rim with handrim, MTB tyre and axle pins (Replaces 24" wheel with XM010) |
|--|--|

CORES ESTRUTURA

Estrutura e componentes

- XN010 Estrutura pintada
Powder coated frame
- XN150 Acabamento pintado dos componentes (*tubo do eixo e protetores laterais*) (se não especificado, a mesma cor que a armação)
Powder coated components (Frame colour if not specified)

Estrutura	Comp.	<u>Brilhante</u>	Estrutura	Comp.	<u>Mate</u>	Estrutura	Comp.	<u>Especial</u>
<input type="checkbox"/>	<input type="checkbox"/>	Preto brilhante 103	<input type="checkbox"/>	<input type="checkbox"/>	Preto mate 105	<input type="checkbox"/>	<input type="checkbox"/>	Espelho cromado 300
<input type="checkbox"/>	<input type="checkbox"/>	Branco brilhante 100	<input type="checkbox"/>	<input type="checkbox"/>	Branco mate 101	<input type="checkbox"/>	<input type="checkbox"/>	Cinza prata c/ purpurina 170
<input type="checkbox"/>	<input type="checkbox"/>	Cinza brilhante 132	<input type="checkbox"/>	<input type="checkbox"/>	Cinza mate 131	<input type="checkbox"/>	<input type="checkbox"/>	Preto mate metalizado 104
<input type="checkbox"/>	<input type="checkbox"/>	Creme brilhante 135	<input type="checkbox"/>	<input type="checkbox"/>	Cinza claro mate 133	<input type="checkbox"/>	<input type="checkbox"/>	Cinza mate metalizado 130
<input type="checkbox"/>	<input type="checkbox"/>	Vermelho brilhante 108	<input type="checkbox"/>	<input type="checkbox"/>	Azul marinho mate 152	<input type="checkbox"/>	<input type="checkbox"/>	Preto jaspeado 201
<input type="checkbox"/>	<input type="checkbox"/>	Amarelo brilhante 120				<input type="checkbox"/>	<input type="checkbox"/>	Cinza jaspeado 202
<input type="checkbox"/>	<input type="checkbox"/>	Verde floresta brilhante 143				<input type="checkbox"/>	<input type="checkbox"/>	Branco jaspeado 200
<input type="checkbox"/>	<input type="checkbox"/>	Verde brilhante 107						
<input type="checkbox"/>	<input type="checkbox"/>	Azul escuro brilhante 151						
<input type="checkbox"/>	<input type="checkbox"/>	Azul real brilhante 154						
<input type="checkbox"/>	<input type="checkbox"/>	Azulão brilhante 174						
<input type="checkbox"/>	<input type="checkbox"/>	Turquesa brilhante 141						
<input type="checkbox"/>	<input type="checkbox"/>	Rosa brilhante 188						
<input type="checkbox"/>	<input type="checkbox"/>	Laranja brilhante 180						
<input type="checkbox"/>	<input type="checkbox"/>	Roxo brilhante 157						
<input type="checkbox"/>		FXAXN030 Acabamento estrutura Alumínio Mate 238,54 € (Outros componentes em preto, a menos que seleccione XN160)			Brushed frame	<input type="checkbox"/>		XN160 Acabamento componentes Alumínio Mate 128,72 € Brushed components
<input type="checkbox"/>		FXAXN050 Acabamento estrutura Alumínio Brilho 745,47 € (Outros componentes em preto, a menos que seleccione XN170)			Polished frame	<input type="checkbox"/>		XN170 Acabamento componentes Alumínio Brilho 256,73 € Polished components

XN200 Cor personalizada (Indicar cor/RAL)

229,37 € Individual paint colour (State Colour/RAL code)

Estrutura Componentes

NOTA: (ver guia de cores RGK)

Cor anodizado na forqueta e detalhes

Nota: detalhes de cor na forqueta e na armação frontal

- Detalhes em preto
Black accent
- Detalhes em vermelho
Red accent
- Detalhes em roxo
Purple accent
- Detalhes em prata
Silver accent
- Detalhes em azul
Blue accent
- Detalhes em carbono (*Apenas na armação frontal, restantes detalhes na cor preta*)
Carbon accent (Caster caps only, black for rest)
- XN250 Cor personalizada para detalhes:
205,82 € Individual Accent Colour
-

TELAS

Tela de assento

- XP040 Tela de assento ajustável em tensão com cintas
Seat sling adjustable tension with straps
- XR050 Base de assento em fibra de carbono
532,41 € Carbon fibre seat plate

Tela do encosto

- XP050 Tela de encosto Air Tech ajustável em tensão com cintas
Airtech backrest strap adjustable
- XP060 Incremento para tela de encosto em couro (*em preto*)
546,18 € Backrest upgrade to full leather (Black)
- XP070 Incremento tela com esquinas de couro (*em preto*)
176,55 € Backrest upgrade to leather corners (Black)

Opção de cores nas costuras

- Prata
Silver
- Vermelho
Red
- Preto
Black
- Laranja
Orange
- Azul
Blue
- Roxo
Purple
- Cor personalizada:
Individual:
-

Cor logo RGK

- Branco (Std)
White (Std)
- Vermelho
Red
- Verde
Green
- Laranja
Orange
- Azul
Blue
- Roxo
Purple
- Cor personalizada:
Individual:
-

Cor logo Tiga Fx

- Branco (Std)
White (Std)
- Vermelho
Red
- Verde
Green
- Laranja
Orange
- Azul
Blue
- Roxo
Purple
- Cor personalizada:
Individual:
-

Personalização da tela

- XP110 Tela de encosto com bolsa de fecho
140,38 € Backrest with zip pocket
- XP170 Tela com desenho personalizado
215,26 € Individual backrest embroidery (Completar página 11)

ALMOFADAS RGK

Almofada de espuma RGK

- XP080 Almofada de espuma RGK (*Selecionar funda abaixo*)
131,64 € *Escolher densidade e altura da almofada*
Cushion foam (select density and size below)
- Almofada densidade suave (CMS040) Almofada densidade média (CMS050)
Soft (CMS040) Medium (CMS050)
- Altura almofada 50 mm Altura almofada 75 mm Altura almofada 100 mm
50mm 75mm 100mm

Opções capa de almofada

- XP085 Funda de nylon (preta)
Nylon cushion cover (Black)
- XP090 Incremento capa Air Lite (transpirável) (cor preta)
101,83 € *Air Lite cushion cover (Black)*
- XP100 Incremento capa Neopreno (cor preta)
239,20 € *Leather cushion cover (Black)*

ALMOFADAS E ENCOSTOS JAY

Imprescindível juntar formulário encomenda da almofada ou encosto

- Almofadas JAY**
Consulte a gama completa e os preços na nossa Web
JAY Cushion (Price dependant on size / option)
- Encostos JAY**
Consulte a gama completa e os preços na nossa Web
JAY Backrest (Price dependant on size / option)

RODA FRONTAL TODO-O-TERRENO

- XR080 Roda frontal todo-o-terreno Frontwheel (*Apenas com apoios de pés XB010, TGAXB080, XB150*)
888,89 € *Frontwheel assembly (Only with tubular style footrest)*

ACESSÓRIOS

- XP120 Protectores do chassis de neopreno com fecho (*em preto*)
113,44 € *Frame protectors Neoprene zip fasten (Black)*
- XP420 Protectores do chassis de nylon com velcro (*em preto*)
82,66 € *Frame protectors Nylon velcro fasten (Black)*
- XR010 Bolsa para objetos pessoais com Velcro sob o assento (*em preto*)
59,63 € *Seat pouch velcro attach (Black)*
- XR200 Mochila preta com logotipo RGK
88,31 € *Rucksack with RGK logo (Black)*
- XR100 Bolsa de transporte Tiga FX
529,46€ *FX carry bag*
- XR090 Kit de ferramentas
Tool kit
- XS060 Cinto de gémeos
Calf strap

NOTAS ADICIONAIS

TELA COM DESENHO PERSONALIZADO (XP170)

ANEXAR IMAGEM JPG DO DESENHO E INDICAR A POSIÇÃO ABAIXO



NOTAS ADICIONAIS SOBRE A CADEIRA:

**BUILT-4-ME
PEDIDO DE ESPECIFICAÇÕES ESPECIAIS***

(por favor especificar abaixo em que consiste a especificação especial e a(s) página(s) a que se aplica).

PEDIDO DE ESPECIFICAÇÕES ESPECIAIS APROVADO
(Uso interno RGK)

Assinatura RGK

* Estes pedidos especiais requerem um estudo de viabilidade que pode aumentar o preço e o prazo de entrega da encomenda. Qualquer solicitação de dimensões, opções ou enquadramento que não esteja na nota de encomenda será considerada uma solicitação especial (Built-4-Me).