

Data da encomenda:

Nº de encomenda Sunrise:

PVP Rec: 7.016,26€

Peso máximo do utilizador: 125 kg

EXAXZ010

Os preços abaixo indicados são Preços de Venda ao Público Recomendados sem IVA

Detalhes de contacto do cliente

Faturado a:	<input type="text"/>	Enviado a:	<input type="text"/>
Nome:	<input type="text"/>	Nome:	<input type="text"/>
Morada:	<input type="text"/>	Morada:	<input type="text"/>
Localidade:	<input type="text"/>	Localidade:	<input type="text"/>
Código postal:	<input type="text"/>	Código postal:	<input type="text"/>
Email:	<input type="text"/>	Email:	<input type="text"/>
Telefone:	<input type="text"/>	Fax:	<input type="text"/>

Dados do utilizador relevantes para a configuração da cadeira de rodas

Nome:

Patologia/lesão:

Outros dados do utilizador:

Nota prazo de entrega RGK - Importante

Cada cadeira RGK é trabalhada individualmente e com os mais altos padrões de qualidade durante todo o processo de fabricação desde a receção do pedido. Este processo artesanal implica que os prazos de entrega sejam indicativos, garantindo sempre a personalização da cadeira nos mínimos detalhes.

Assim que o pedido é recebido na fábrica com todos os detalhes da cadeira confirmados, procedemos à realização do plano CAD personalizado. O prazo de entrega deste plano é de aproximadamente 3 semanas, o que pode variar dependendo do volume de planos a serem feitos naquele momento. Uma vez que o plano tenha sido revisado pelo cliente, ele deve ser devolvido assinado com sua aprovação para que possa entrar em produção e a cadeira possa ser fabricada de acordo com as medidas e formulários indicados no plano. Deve-se ter em conta que, se forem feitas modificações no plano, um novo será feito, uma vez que somente o plano com as medidas finais aprovadas entrará em produção. Esse processo pode levar vários dias ou semanas, por isso recomenda-se agilidade na revisão e devolução do plano assinado, evitando o atraso no início da fabricação.

Uma vez tendo na RGK o plano final, o tempo de fabricação da cadeira é de 6 semanas (transporte incluído), sempre que a cadeira passe com sucesso os testes de qualidade estabelecidos. Por se tratar de um produto totalmente customizado e fabricado individualmente sob os mais exigentes padrões de qualidade, este prazo pode variar para garantir o melhor resultado da cadeira.

Guia



Modelo



Configuração standard



Opção



Dado obrigatório



Dado necessário

PRODUTO



EXAXZ010 ELITE X
7.016,26 €



XA600 Tratamento térmico A10 na armação
Heat treated frame



EXAXA062 Armação Standard (tubo de assento 22 mm)
Standard



EXAXA063 Armação Standard com tubo de assento 25 mm
(recomendado em pontos altos e jogo exigente)
Standard with 25mm seatrail

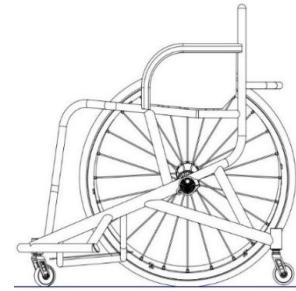

Peso máximo do utilizador 125kg

NOTA: AS CADEIRAS RGK SÃO FABRICADAS DE ACORDO COM AS MEDIDAS DO UTILIZADOR E TÊM UMA TOLERÂNCIA DE FABRICO DE +/- 5 MM.

DESENHO CAD



XW010 Desenho em CAD para aprovação final
(Inclui 2 alterações do desenho em CAD. A terceira alteração custará 150 €)
(Incluído apenas nas encomendas firmes. Para orçamentos, consultar com nosso Serviço de Atenção ao Cliente)
ORDER CAD drawing for approval (2 amendments ONLY)

MEDIDAS DO CHASSIS



XY010 Largura do assento: (da parte interna à parte interna do protetor lateral)
Seat width (inside to inside of sideguards)

 (Max - 500mm)

XY020 Profundidade do assento:
Seat length

 (Max - 500mm)

XY030 Profundidade adicional sem tela:
(superfície adicional para apoio das pernas e suporte durante as transferências)
Extra seat length (Provides additional leg support & hand grip)





XY050 Altura dianteira do assento:
Front frame height

 (Max - 630mm)
(Min - 360mm)



XY060 Altura traseira do assento:
Rear frame height

 (Max - 630mm)
(Min - 360mm)

XY070 Profundidade total do chassis:
Frame length

 (Min = XY020 + XY030 + 140mm)

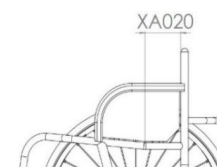
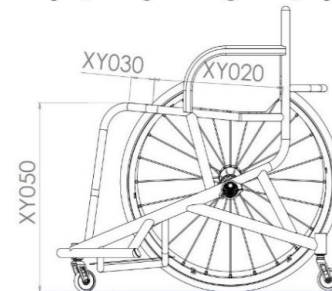
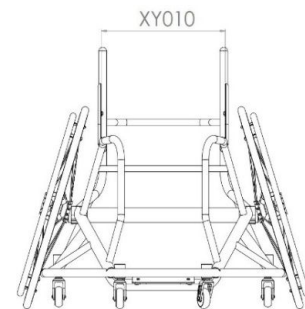
XA020 Assento ergonómico
125,82 € *Ergonomic seat*
Especificar o comprimento

 (Standard = 120mm)

CHASSIS DIANTEIRO E APOIO DE PÉS

Opções de chasis dianteiro

- XY080 Assento Taper (estreitamento do assento)
Seat taper design

Especificar largura:



(Opcional, otimiza o ajuste ao utilizador, suporte adicional para pernas/ posicionamento)

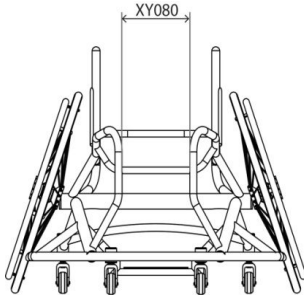

- XA130 Assento em V
227,36 € V-seat design

Especificar largura:



NOTA: NECESSÁRIO INDICAR A MEDIDA DE INTERIOR A INTERIOR DA RODA XY470 (Pág.6)

NOTE: INSIDE TO INSIDE WHEEL (XY470) REQUIRED

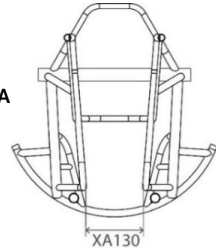

Opções avançadas de chasis dianteiro

- XY082 Posição do assento Taper (estreitamento do assento)
134,97 € (Indicado em utilizadores com fémur comprido e almofadas justas para óptima conexão)
Seat taper position



Especificar medida

NOTA: Da parte anterior do tubo do encosto ao ponto de início do estreitamento do assento

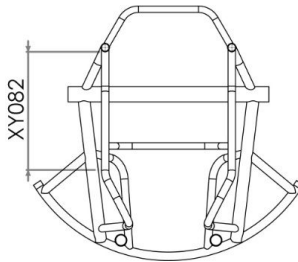

- XA131 Assento em "V" + Estreitamento Taper
353,81 € (recomendado em utilizadores amputados)
V-seat and taper design

Indicar largura dianteira do assento (A)



Indicar largura taper (B)



NOTA: NECESSÁRIO INDICAR A MEDIDA DE INTERIOR A INTERIOR DA RODA XY470 (Pág.6)

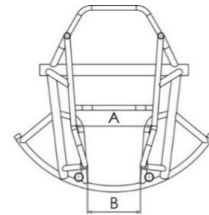

- XA136 Assento em paralelo com estreitamento da armação frontal
134,97 € (Não disponível com assento Taper XY080)
Parallel taper design (Not with Seat Taper XY080)

Especificar largura:



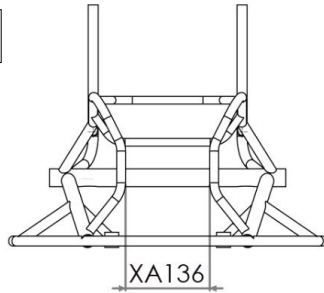

- XA135 Assento Taper con desenho assimétrico
334,56 € (ideal em amputados unilaterais)
Asymmetrical taper design

Especificar largura: (A)



Indicar espaço (B)



(Da parte interna do protetor a parte interna do assento taper)

(Inside of sideguard to inside of taper width)

Especificar o lado



Specify offset taper side

esquerdo direito
Left Right

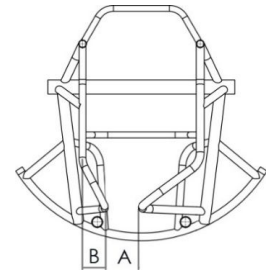

Opções do assento

- XR050 Base do assento de alumínio (com tubos de suporte)
532,41 € Carbon fibre seat plate

Especificar longitude



(Standard: profundidade assento -20mm)

- XA260 Desenho angulado da base do assento
205,52 € (Otimiza a função e a posição sentada) (apenas com bases de assento XR040 ou XR050)
Drop seat design (only with either XR040 or 050)

Especificar inclinação do assento

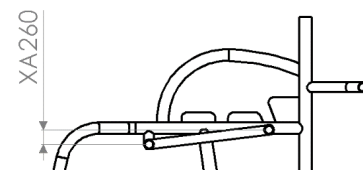
 (Std = 20mm)
 

APOIO DE PÉS

Tipo de apoio de pés

- EXAXB080 Apoio de pés fixos (soldados no chassis) **Fixed position footrest**
- EXAXB145 Apoios de pés multiposições **Multi position footrest tubes** 163,34 €

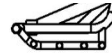

Medidas apoio de pés

- Altura dianteira do apoio de pés **Front footrest height**

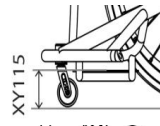
 (min = 35mm)

- Altura traseira do apoio de pés: **Rear footrest height**

 (min = 35mm)

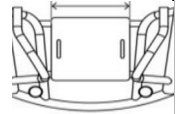

- Largura plataforma apoio de pés **Footrest width**

 (Std = 200mm)

- Longitude plataforma apoio de pés **Footrest length**

 (Std = 250mm)

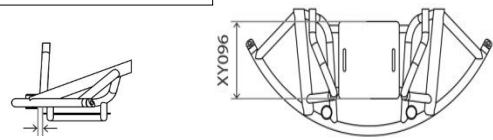
- Distância da parte anterior do apoio de pés à parte traseira do tubo da forqueta **Footrest position (front of footplate to castor pot)**



Plataforma apoio de pés

- XB190 Plataforma de carbono **Carbon fibre footplate** 346,17 €
- EXAXB140 Kit espaçadores **Spacer kit (Allows for 25mm increase in height)** 39,37 € (permite aumentar a altura da plataforma 25mm)
- XB100 Plataforma moldeada ABS **ABS moulded foot tray** 203,64 € Especifique o comprimento (se não for indicado, std 330mm)



Max = 380mm (Full)
Std = 330mm

Opções de plataforma

- XB240 Bordos elevados de alumínio (custo para cada lado) **Aluminium raised edges (Cost per Edge)** 95,62 €
- XB250 Bordos elevados de carbono (apenas um lado) **Carbon Fibre raised edge (1 side only)** 295,66 €

- Frente **Front**
- Para tras **Back**
- Esquerda **Left**
- Direita **Right**

Indicar altura

 (Max = 60mm)

- Frente **Front**
- Para tras **Back**

Indicar altura

 (Max = 45mm)

Largura entre as rodas dianteiras

- XY330 Largura entre rodas dianteiras **Castor pin width**

 Máx. 320mm

- Medidas optimizadas **Optimise measurements**

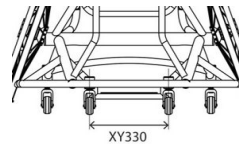

CENTRO DE GRAVIDADE, PROTETOR FRONTAL E ANTIVOLTEIO

Centro de gravidade e camber

- EXAXY510 Centro de gravidade fixo sport **Fixed centre of gravity** Especificar medida
- XY390 Seleccione o Camber **Camber angle**

 mm

(Nota: Distância desde a parte interior dos tubos do encosto até ao centro do eixo)

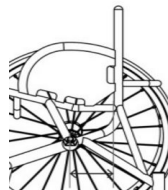

- 18
- 20

Protetor frontal (escolha uma opção)

- EXAXA110 Protetor desenho redondo **Round design basketball wing**
- EXAXA125 Protetor com desenho de flecha **Arrow design basketball wing** 277,84 €
- EXAXA120 Protetor desenho redondo com arestas fixas **Straight sided design basketball wing** 277,84 €
- EXAXA129 Protetor em desenho personalizado **Individual design basketball wing** 277,84 €



Antivolteio

- EXAXJ040 Antivolteio único sport soldado **Single fixed anti tip**
- EXAXJ060 Antivolteio duplo sport soldado **Double fixed anti tip** 392,74 €

PROTETORES LATERAIS

Protetores laterais

EXAXE230 Protetores laterais de alumínio soldado sport
590,57 € **Welded aluminium sport**

XE310 Upgrade protetores design alto
186,85 € **(Só com a opção ELAXE230)**
High design upgrade



EXAXE250 Protetores CNC alumínio soldado sport com Fibra Carbono
927,94 € **Welded aluminium sport with Carbon Fibre**

Desenho do protector (seleccionar um)

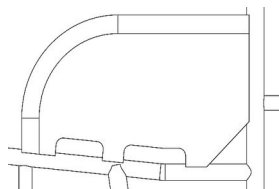

Desenho recto
Straight design

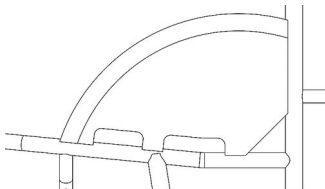

Desenho redondo
Round design

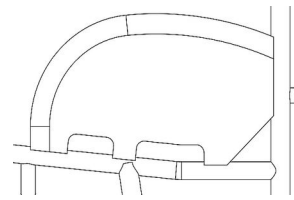

Segue a roda
Follow tyre

Medidas dos protetores laterais (Personalize ou escolha medidas optimizadas)

Longitude do protetor
Sideguard length

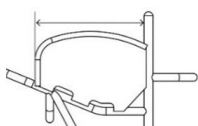

Altura traseira do protetor
Sideguard height (back)

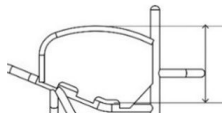

Altura dianteira do protetor (opcional)
Sideguard height (front)
(Opcional para jogadores altura máx.)

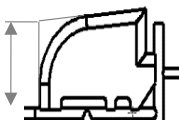

Segue o design do pneu
Follow Tyre Design

Altura de 25 mm sobre a roda
25mm above tyre

Altura personalizada sobre a roda
Individual above tyre

Altura ao nível da roda
Level with tyre

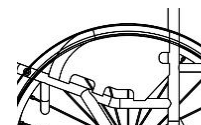
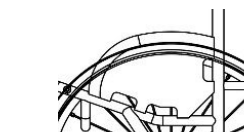

ENCOSTO

Altura do encosto

XY230 Encosto com altura fixa
Fixed backrest height



Indicar altura

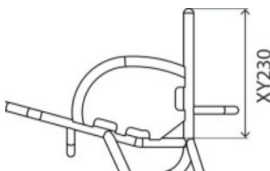

Opções ergonómicas

XY360 Ângulo do encosto
Backrest angle

-5 -3 0 +3 +5

Outros graus
(Max -10/+10°)

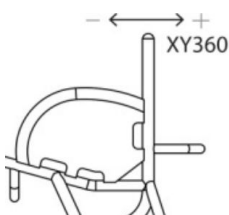

XG100 Encosto ergonómico
125,82 € **Ergonomic backrest**

Altura vertical



Inclinação posterior



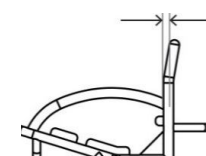
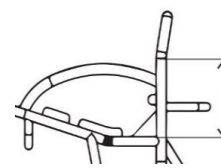

XG110 Encosto Taper In (Estreitamento)
125,82 € **(Por cima dos protetores laterais)**
Inward taper
(inside of backrest posts)

Largura:



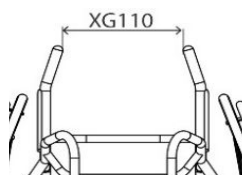

XG120 Encosto Taper Out (Alargamento)
125,82 € **(Por cima dos protetores laterais)**
Outward flare
(inside of backrest posts)

Largura:



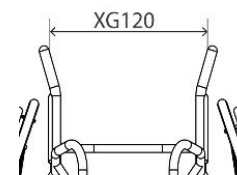

RODAS DIANTEIRAS E TRASEIRAS

Rodas dianteiras e forquetas

- | | |
|-----------------------------------------------------------------------------------------------------------------------|---------------------------------------------------------------------------------------------------------------------------------------------------------------------------------------------------------|
| <input checked="" type="checkbox"/> XC160 Rodas dianteiras 61mm Sport (cor preta)
Sport 61mm castor (Black) | <input type="checkbox"/> XC181 Rodas dianteiras com rolamentos Bones Reds
(Inclui rolamentos de anti volteio)
Bones Reds bearings (All castor bearings) |
| <input checked="" type="checkbox"/> XC200 Forquetas micro sport
Sport micro fork | <input type="checkbox"/> XC182 Rodas dianteiras com rolamentos Bones Swiss cerâmica
325,70 € (Inclui rolamentos de anti volteio)
Bones Swiss Ceramic bearings (All castor bearings) |

Rodas traseiras

- | | | | |
|------------------------------------|------------------------------------|------------------------------------|-------------------------------------|
| <input type="checkbox"/> XY420 24" | <input type="checkbox"/> XY430 25" | <input type="checkbox"/> XY440 26" | <input type="checkbox"/> XY450 700C |
|------------------------------------|------------------------------------|------------------------------------|-------------------------------------|

Espaço roda chassis

- | | |
|----------------------------------------------------------------------------------------------------------------------------------------------------------------------------------------|------------------------------------------------------------------------------------------------------------------------|
| <input type="checkbox"/> XY460 Espaço da roda ao chassis
Rear wheel gap | <input type="checkbox"/> XY470 Do interior ao interior da roda
Inside to inside of wheel |
| <p> <input type="checkbox"/> 15 <input type="checkbox"/> 20 <input type="checkbox"/> 25 <input type="checkbox"/> 30
 <input type="checkbox"/> Individual <input type="text"/> </p> | <p> <input type="checkbox"/> <input type="text"/>
 NOTA: necessário para assento em V e Taper (Pág. 3) </p> |

Tipos de rodas traseiras

- | | |
|------------------------------------------------------------------------------------------------------------------------------------------------------------------------------|--------------------------------------------------------------------------------------------------------------------------------------------------------------------------------------------------------------------------------|
| <input type="checkbox"/> XK080 Roda Spinergy SLX Sport 24 Raios
1.097,49 € Spinergy SLX 24 spoke | <input type="checkbox"/> XK330 Rodas Spinergy SLX R10 heavy duty 24 Raios
2.027,70 € (só com camber de 18 graus) (seleccione abaixo a cor)
Spinergy SLX R10 heavy duty 24 spoke (18 deg camber angle only) |
| <input type="checkbox"/> XK101 Rodas Spinergy XSLX 24 Raios (inclui capas protetoras)
1.155,70 € (seleccione abaixo a cor)
Spinergy XSLX 24 spoke + Caps | <input type="checkbox"/> XK521 Upgradre rolamentos Spinergy Cerâmica
325,68 € Spinergy Ceramic bearing upgrade |

Cores Spinergy (Carrete cinza com raios pretos, carrete preto com raios na cor de série)

- | | | | |
|---------------------------------------------------------------|-----------------------------------------------------------------|-----------------------------------------------------------------|--------------------------------------------------------------------------------------------------------------------------------------------------------------------------------------------------------------------------------------------------------------------|
| <input type="checkbox"/> Raios pretos
Black spokes | <input type="checkbox"/> Raios brancos
White spokes | <input type="checkbox"/> Raios amarelos
Yellow spokes | <input type="checkbox"/> XK180 Cor personalizada para rodas Spinergy:
256,74 € (Indicar cor)
Individual spoke design (Specify colour)
Interiores: <input type="text"/>
Exteriores: <input type="text"/>
Outside: <input type="text"/> |
| <input type="checkbox"/> Raios vermelhos
Red spokes | <input type="checkbox"/> Raios azuis
Blue spokes | <input type="checkbox"/> Raios rosas
Pink spokes | |
| <input type="checkbox"/> Raios roxos
Purple spokes | <input type="checkbox"/> Raios laranjas
Orange spokes | <input type="checkbox"/> Raios verdes
Green spokes | |

Opção de cor anodizada

- | | | | |
|-------------------------------------------------------------------------------------------|--------------------------------------------------------------------------------------|-----------------------------------------------------------------------------------------|-------------------------------------------------------------------------------------------------------------------------------------------------|
| <input type="checkbox"/> XK190 Carrete preto (std)
134,54 € Black hub (std) | <input type="checkbox"/> XK200 Carrete cinzento
134,54 € Silver hub | <input type="checkbox"/> XK201 Carrete e jante vermelho
206,21 € Red hub/rims | <input type="checkbox"/> XK205 Carrete e jante em cor personalizada. Cor: <input type="text"/>
269,93 €
Individual hub/rims |
| <input type="checkbox"/> XK202 Carrete e jante em roxo
206,21 € Purple hub/rims | <input type="checkbox"/> XK203 Carrete e jante azul
206,21 € Blue hub/rims | <input type="checkbox"/> XK204 Carrete e jante dourado
269,93 € Gold hub/rims | <input type="text"/> |

Sem Rodas

- | | | |
|--------------------------------------------------------------------------|----------------------|----------------------|
| <input type="checkbox"/> XK040 Sem Rodas
Supply without Wheels | <input type="text"/> | <input type="text"/> |
|--------------------------------------------------------------------------|----------------------|----------------------|

Posição do aro

- | | |
|---------------------------------------------------------------------------------------------------------------------------------------------------------------------------------------------------|--------------------------------------------------------------------------------------------------------------------------------------------------------------------------------------------------------------------------------------|
| <input type="checkbox"/> XY480 Montagem estreita (15 mm)
Narrow set handrim | <input type="checkbox"/> XY485 Montagem afastada (25 mm)
Wide set handrim |
| <input type="checkbox"/> XL090 Cortar patilhas do aro
159,99 € (Recomendado em espaços roda-chassis reduzidos)
Remove excess mounting tabs (recommended for small wheel gaps) | <input type="checkbox"/> XL080 Aro super estreito sem patilhas
320,02 € (só com aros de titânio com 6 uniões)
(Inclui patilhas cortadas)
Super narrow set handrim (only with XL040 and includes XL090) |

Aros

- | | |
|---------------------------------------------------------------------------------------------------------------------------------------------------------------------|------------------------------------------------------------------------------------------------------------------------------|
| <input type="checkbox"/> XL010 Aros de alumínio anodizado com 6 uniões
Aluminium hard anodised 6 tab | <input type="checkbox"/> XL040 Aros de titânio com 6 uniões (Não com 700C)
378,92 € Titanium 6 tab (Not with 700C) |
| <input type="checkbox"/> XL070 Aros alumínio anodizado com 12 uniões (Não disponível com 24")
159,99 € Aluminium hard anodised 12 tab (24" not available) | <input type="checkbox"/> XL050 Aros de aço inoxidável com 6 uniões
208,76 € Stainless steel 6 tab |

Pneus

- | | | | |
|---------------------------------------------------------------------------------------------------------------------------|-------------------------------------------------|----------------------------------------------|---------------------------------------------------------------------------------------------|
| <input type="checkbox"/> XM070 Pneu Kenda Kaliente
Kenda Kaliente | <input type="checkbox"/> Vermelho
Red | <input type="checkbox"/> Azul
Blue | <input type="checkbox"/> XM095 Pneu Kenda Wide (apenas cor cinza)
78 € Kenda Wide |
| <input type="checkbox"/> XM150 Pneu IRC Exeracer Pro (apenas cor vermelha)
121,50 € IRC Exeracer Pro (Red Only) | | | |
| <input type="checkbox"/> XM080 Pneu Tufo MS3 (apenas cor azul)
121,50 € Tufo MS3 tubeless (Blue only) | | | |

Rodas de reposição

- | | |
|---------------------------------------------------------------------------------------------------------------------------------------------------------------------|----------------------------------------------------------------------------------------------------------------------------------------------------------------|
| <input type="checkbox"/> EXAXK500 Roda Spinergy de reposição (unidade. Mesmo modelo. Inclui o eixo)
1.297,52 € Spare wheel Spinergy (Built up + axle pin) | <input type="checkbox"/> XK523 Incremento roda reposição - carrete e jante na cor personalizada
176,80 € Spare wheel upcharge - Individual Hubs/Rims |
| <input type="checkbox"/> XK520 Incremento roda reposição - aros de titânio
187,20 € Spare wheel upcharge - Titanium Rims | <input type="checkbox"/> XK524 Incremento roda reposição - Raios cor personalizada
130 € Spare wheel upcharge - Individual Spoke Colour |
| <input type="checkbox"/> XK522 Incremento roda reposição - aros sem patilhas
78 € Spare wheel upcharge - Remove Excess Tabs | |

Válvulas

- | | |
|---------------------------------------------------------------------------------------|--------------------------------------------------------------------------------------------------|
| <input type="checkbox"/> XY500 Válvula Schraeder
Schraeder inner tube valve | <input type="checkbox"/> XY490 Válvula Presta (Std)
Presta inner tube valve (Standard) |
|---------------------------------------------------------------------------------------|--------------------------------------------------------------------------------------------------|

CORES DO CHASSIS

Estrutura e componentes

- | | |
|------------------------------------------------------------------------------|-------------------------------------------------------------------------------------------------------------------------------------------------------------------------------------------------------------------------------------------------|
| <input type="checkbox"/> XN010 Chassis pintado
Powder coated frame | <input type="checkbox"/> XN150 Acabamento pintado dos componentes
(apoios de pés, tubo do eixo e protetores laterais)
(se não especificado, a mesma cor que a armação)
Powder coated components (Frame colour if not specified) |
|------------------------------------------------------------------------------|-------------------------------------------------------------------------------------------------------------------------------------------------------------------------------------------------------------------------------------------------|
- | | | |
|---------------------------------------------------------------------------------------------------------------------------------------------------------------------------------------------------------------------------------------------------------------------------------------------------------------------------------------------------------------------------------------------------------------------------------------------------------------------------------------------------------------------------------------------------------------------------------------------------------------------------------------------------------------------------------------------------------------------------------------------------------------------------------------------------------------------------------------|-----------------------------------------------------------------------------------------------------------------------------------------------------------------------------------------------------------------------------------------------------------------------------------------|------------------------------------------------------------------------------------------------------------------------------------------------------------------------------------------------------------------------------------------------------------------------------------------------------------------------------------------------------------------------------------------------------------------------------|
| <p>Estrutura Brilhante Gloss</p> <input type="checkbox"/> Preto brilhante 103
<input type="checkbox"/> Branco brilhante 100
<input type="checkbox"/> Cinza brilhante 132
<input type="checkbox"/> Creme brilhante 135
<input type="checkbox"/> Vermelho brilhante 108
<input type="checkbox"/> Amarelo brilhante 120
<input type="checkbox"/> Verde floresta brilhante 143
<input type="checkbox"/> Verde brilhante 107
<input type="checkbox"/> Azul escuro brilhante 151
<input type="checkbox"/> Azul real brilhante 154
<input type="checkbox"/> Azulão brilhante 174
<input type="checkbox"/> Turquesa brilhante 141
<input type="checkbox"/> Rosa brilhante 188
<input type="checkbox"/> Laranja brilhante 180
<input type="checkbox"/> Roxo brilhante 157 | <p>Estrutura Mate Matt</p> <input type="checkbox"/> Preto mate 105
<input type="checkbox"/> Branco mate 101
<input type="checkbox"/> Cinza mate 131
<input type="checkbox"/> Cinza claro mate 133
<input type="checkbox"/> Azul marinho mate 152 | <p>Estrutura Especial Special</p> <input type="checkbox"/> Cromado espelho 300
<input type="checkbox"/> Cinza prata c/ purpurina 170
<input type="checkbox"/> Preto mate metalizado 104
<input type="checkbox"/> Cinza mate metalizado 130
<input type="checkbox"/> Preto jaspeado 201
<input type="checkbox"/> Cinza jaspeado 202
<input type="checkbox"/> Branco jaspeado 200 |
|---------------------------------------------------------------------------------------------------------------------------------------------------------------------------------------------------------------------------------------------------------------------------------------------------------------------------------------------------------------------------------------------------------------------------------------------------------------------------------------------------------------------------------------------------------------------------------------------------------------------------------------------------------------------------------------------------------------------------------------------------------------------------------------------------------------------------------------|-----------------------------------------------------------------------------------------------------------------------------------------------------------------------------------------------------------------------------------------------------------------------------------------|------------------------------------------------------------------------------------------------------------------------------------------------------------------------------------------------------------------------------------------------------------------------------------------------------------------------------------------------------------------------------------------------------------------------------|
- XN200 Cor personalizada (Indicar cor/RAL)
229,37 € Individual paint colour (State Colour/RAL code)
- | | | |
|----------------------|--------------------------|--------------------------|
| <input type="text"/> | Estrutura | Componentes |
| | <input type="checkbox"/> | <input type="checkbox"/> |
- NOTA:** (ver guia de cores RGK)
- | | |
|-----------------------------------------------------------------------------------------------------------------------------------------------------------------------------|--------------------------------------------------------------------------------------------------------------------------------------------------------------------|
| <input type="checkbox"/> EXAXN030 Acabamento em Alumínio Mate
328,02 €
(Outros componentes em preto, a menos que selecione XN160)
Brushed frame | <input type="checkbox"/> XN160 Acabamento componentes Mate
128,72 €
(não necessário com apoio para os pés e COG fixo)
Brushed components |
| <input type="checkbox"/> EXAXN050 Acabamento em Alumínio Brilho
1.043,69 €
(Outros componentes em preto, a menos que selecione XN160)
Polished frame | <input type="checkbox"/> XN170 Acabamento componentes Brilho
256,73 €
(não necessário com apoio para os pés e COG fixo)
Polished components |

Cor anodizado na forqueta e detalhes

Nota: Inclui: as forquetas, detalhes armação frontal e o logotipo da etiqueta do chassi. O logotipo da almofada, da fivela e dos protetores de chassi são em branco.

- | | | |
|--------------------------------------------------------------------|------------------------------------------------------------------------------------------------------------------------------------------------------------|------------------------------------------------------------------------------------------------------|
| <input type="checkbox"/> Detalhes em preto
Black accent | <input type="checkbox"/> Detalhes em prata
Silver accent | <input type="checkbox"/> XN250 Cor personalizada para detalhes:
205,83 € Individual accent |
| <input type="checkbox"/> Detalhes em vermelho
Red accent | <input type="checkbox"/> Detalhes em azul
Blue accent | Indicar cor: <input type="text"/> |
| <input type="checkbox"/> Detalhes em roxo
Purple accent | <input type="checkbox"/> Detalhes em carbono (detalhes da armação frontal apenas, restante em preto)
Carbon accent (caps only, black for others) | |

TELA

Tela do assento

- | | |
|------------------------------------------------------------------------------------------------------------------------|-----------------------------------------------------------------------------------|
| <input type="checkbox"/> EXAXP040 Tela do assento ajustável em tensão com cintas
Seat sling strap adjustable | <input type="checkbox"/> Sem tela de assento
No seat sling (Seat Plate) |
|------------------------------------------------------------------------------------------------------------------------|-----------------------------------------------------------------------------------|

Tela do encosto

- | | |
|---------------------------------------------------------------------------------------------------------------------------------------------------------------------------------------------------|------------------------------------------------------------------------------------------------------------------------------------------------------------------------------------------------------|
| <input checked="" type="checkbox"/> EXAXP055 Tela de encosto AirTech Sport
(Transpirável e ajustável em tensão com cintas)
Airtech sport backrest strap adjustable (with Ti buckles) | <input type="checkbox"/> XP070 Incremento tela com cantos de couro
176,55 € (não possível com punhos dobráveis XG080)
(cor preta)
Backrest upgrade to leather corners (Black) |
|---------------------------------------------------------------------------------------------------------------------------------------------------------------------------------------------------|------------------------------------------------------------------------------------------------------------------------------------------------------------------------------------------------------|

Opções de cor nas costuras

- | | | | | |
|-------------------------------------------------|---------------------------------------------------|------------------------------------------------|-------------------------------------------------------------------|----------------------|
| <input type="checkbox"/> Prata
Silver | <input type="checkbox"/> Preto
Black | <input type="checkbox"/> Azul
Blue | <input type="checkbox"/> Cor personalizada:
Individual: | <input type="text"/> |
| <input type="checkbox"/> Vermelho
Red | <input type="checkbox"/> Laranja
Orange | <input type="checkbox"/> Roxo
Purple | | |

Cor logo RGK

- | | | | | |
|-------------------------------------------------------------|---------------------------------------------------|------------------------------------------------|-------------------------------------------------------------------|----------------------|
| <input type="checkbox"/> Branco (Std)
White (Std) | <input type="checkbox"/> Verde
Green | <input type="checkbox"/> Azul
Blue | <input type="checkbox"/> Cor personalizada:
Individual: | <input type="text"/> |
| <input type="checkbox"/> Vermelho
Red | <input type="checkbox"/> Laranja
Orange | <input type="checkbox"/> Roxo
Purple | | |

Cor logo Elite X

- | | | | | |
|-------------------------------------------------------------|---------------------------------------------------|------------------------------------------------|-------------------------------------------------------------------|----------------------|
| <input type="checkbox"/> Branco (Std)
White (Std) | <input type="checkbox"/> Verde
Green | <input type="checkbox"/> Azul
Blue | <input type="checkbox"/> Cor personalizada:
Individual: | <input type="text"/> |
| <input type="checkbox"/> Vermelho
Red | <input type="checkbox"/> Laranja
Orange | <input type="checkbox"/> Roxo
Purple | | |

- XP170 Tela com desenho personalizado **COMPLETAR PÁGINA 9**
215,26 € Individual backrest embroidery ADD DETAILS ON PAGE 9

ALMOFADAS

Opções

- XP080 Almofada espuma RGK (Seleccionar funda abaixo)
131,64 € Cushion foam (select density and size below)
Escolher densidade e altura da almofada
- Almofada densidade suave (CMS040) **Soft (CMS040)** Almofada densidade média (CMS050) **Medium (CMS050)**
- Altura almofada 50mm Altura almofada 75mm Altura almofada 100mm Outra (other)
- XP340 Incremento Almofada plastazote sport (Indicar altura máxima permitida)
122,91 € Hard Plastazote cushion upgrade (Indicate max height)
- 580mm **580mm** 630mm **630mm**

Opções capa de almofada

- XP085 Funda de nylon (preta)
Nylon cushion cover (Black)
- XP090 Incremento capa Air Lite (transpirável) (cor preta)
101,83 € Air Lite cushion cover (Black)
- XP380 Incremento capa Neopreno (cor preta)
140,36 € Neoprene cushion cover (Black)

CINTAS

Cintas com velcro

- XS050 Cinta ajustável c/ velcro PRO 100 mm Sport
188,38 € 100mm Pro adjustable velcro strap
- XS055 Cinta ajustável c/ velcro PRO 50 mm Sport
188,38 € 50mm Pro adjustable velcro strap
- XS057 Cinta joelho Pro 50 mm
188,38 € (medida de tubo a tubo)
 50mm Pro adjustable velcro **Knee strap**
 (measurement from tube to tube over knees)

Posição dos velcros

Posição Cinta 1

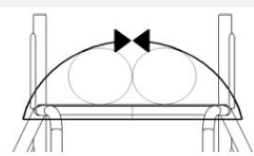

Indicar longitude da cinta

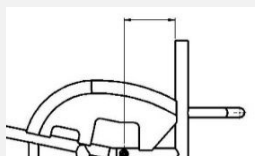

Distância desde o tubo do encosto

Posição Cinta 2

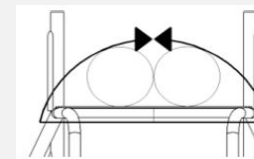

Indicar longitude da cinta

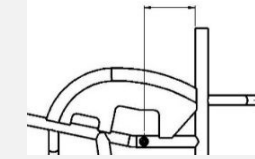

Distância desde o tubo do encosto

Cinchas de click

- XS020 Cinta click basic sport (11" x 2" pad)
97,85 € Sport ratchet strap (Click strap) (11" x 2" pad)
- XS021 Cinta carraca (Single)
97,85 € Sport ratchet strap (Single)
- XS025 Cinta click Pelvi Loc 2DA sport (Para coxas e joelhos)
334,56 € Pelvi Loc 2DA ratchet strap (For thighs and knees)
 Selecione o tamanho:
 Médio (12") Grande (14")
 Medium (12") Large (14")
- XS030 Cinta click Pelvi Loc 3DA sport (Para os quadris)
357,82 € Pelvi Loc 3DA ratchet strap (For hips)
 Selecione o tamanho:
 S (8") M (12") L (14") XL (17")
- XS035 Cinta M2 (carraca) (Para coxas e joelhos)
167,07 € M2 ratchet strap (For thighs and knees)
 Selecione o tamanho:
 8" 10" 12"
- XS036 Cinta M2 carraca (Single) (para pés)
167,07 € M2 ratchet strap (Single) (For Feet)
 Selecione o tamanho:
 8" 10" 12"

Posição do click

Posição Cinta 1

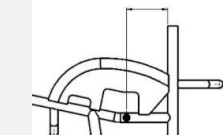

Distância desde o tubo do encosto

Posição Cinta 2

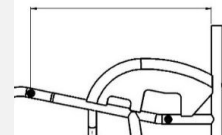

Distância desde o tubo do encosto

- XS040 Pontos de montagem para cintas (um por Cinta)
134,54 € Fixed mounting points (one set per click strap)
- x1 x2 x3

OPÇÕES DE CHASSIS

- XR060 Fixações para cinta gémeos integradas no chassis (Para colocar a cinta de gémeos na parte frontal)
159,99 € Calf strap mounting loops
- XR065 Fixações para cintas integradas no chassis
159,99 € Strap location loops

ACESSÓRIOS

- XR030 Bolsa porta-rodas (capacidade para 3 rodas) (cor preta)
195 € Triple wheel bag (Black)
- XP130 Protetor chassis com velcro sport
142,55 € Frame protectors full length
- XA150 Protecção em plástico para protetor frontal
101,83 € Plastic tube fitted to offensive wing
- XS070 Cinto pés (seleccionar se necessário)
 Foot strap (select if required)
- XS060 Cinto calcanhar (seleccionar se necessário)
 Calf strap (select if required)
- XP400 Protetor barra rigidizadora
 Back bar protector
- XR090 Kit de ferramentas
 Tool kit

NOTAS ADICIONAIS**TELA COM DESENHO PERSONALIZADO (XP170)**

ANEXAR IMAGEM JPG DO DESENHO E INDICAR A POSIÇÃO ABAIXO

**BARRA DE REFORÇO DO ENCOSTO****NOTAS ADICIONAIS SOBRE A CADEIRA:** **BUILT-4-ME
PEDIDO DE ESPECIFICAÇÕES ESPECIAIS ***

(por favor especificar abaixo em que consiste a especificação especial e a(s) página(s) a que se aplica).

 **PEDIDO DE ESPECIFICAÇÕES ESPECIAIS
APROVADO (Uso interno RGK)**

Assinatura RGK

* Estes pedidos especiais requerem um estudo de viabilidade que pode aumentar o preço e o prazo de entrega da encomenda. Qualquer solicitação de dimensões, opções ou enquadramento que não esteja na nota de encomenda será considerada uma solicitação especial (Built-4-Me).