



Data da encomenda:

Rev.1 2024

Nº de encomenda Sunrise:



**PVP Rec: 6.139,74 €**

**Peso máximo do utilizador: 125 kg**

ELAXZ010

Os preços abaixo indicados são Preços de Venda ao Público Recomendados sem IVA

**Detalhes de contacto do cliente**

Faturado a:	<input type="text"/>	Enviado a:	<input type="text"/>
Nome:	<input type="text"/>	Nome:	<input type="text"/>
Morada:	<input type="text"/>	Morada:	<input type="text"/>
Localidade:	<input type="text"/>	Localidade:	<input type="text"/>
Código postal:	<input type="text"/>	Código postal:	<input type="text"/>
Email:	<input type="text"/>	Email:	<input type="text"/>
Telefone:	<input type="text"/>	Fax:	<input type="text"/>

**Dados do utilizador relevantes para a configuração da cadeira de rodas**

Nome:

Patologia/lesão:

Outros dados do utilizador:

**Nota prazo de entrega RGK - Importante**

Cada cadeira RGK é trabalhada individualmente e com os mais altos padrões de qualidade durante todo o processo de fabricação desde a receção do pedido. Este processo artesanal implica que os prazos de entrega sejam indicativos, garantindo sempre a personalização da cadeira nos mínimos detalhes.

Assim que o pedido é recebido na fábrica com todos os detalhes da cadeira confirmados, procedemos à realização do plano CAD personalizado. O prazo de entrega deste plano é de aproximadamente 3 semanas, o que pode variar dependendo do volume de planos a serem feitos naquele momento. Uma vez que o plano tenha sido revisado pelo cliente, ele deve ser devolvido assinado com sua aprovação para que possa entrar em produção e a cadeira possa ser fabricada de acordo com as medidas e formulários indicados no plano. Deve-se ter em conta que, se forem feitas modificações no plano, um novo será feito, uma vez que somente o plano com as medidas finais aprovadas entrará em produção. Esse processo pode levar vários dias ou semanas, por isso recomenda-se agilidade na revisão e devolução do plano assinado, evitando o atraso no início da fabricação.

Uma vez tendo na RGK o plano final, o tempo de fabricação da cadeira é de 6 semanas (transporte incluído), sempre que a cadeira passe com sucesso os testes de qualidade estabelecidos. Por se tratar de um produto totalmente customizado e fabricado individualmente sob os mais exigentes padrões de qualidade, este prazo pode variar para garantir o melhor resultado da cadeira.

Guia



Modelo



Configuração standard



Opção



Dado obrigatório



Dado necessário

## PRODUTO



**ELAXZ010 ELITE**

**6.139,74 € ELITE**



ELAXA062 Armação Standard com tubo de assento 22 mm

**Standard Frame**



ELAXA063 Armação Standard com tubo de assento 25 mm

*(recomendado em pontos altos e jogo exigente)*

**Standard Frame with 25mm seatrail**



ELAXA280 Estrutura reforçada (Heavy Duty) (Selecione também as rodas Spinegy R10)

**682,48 €** *(recomendada para utilizadores com mais de 100 kg)*

**Heavy Duty Frame (Spinegy R10 wheels also required)**



ELAXA145 Upgrade Rugby League

**536,57 €** **Rugby League Upgrade**

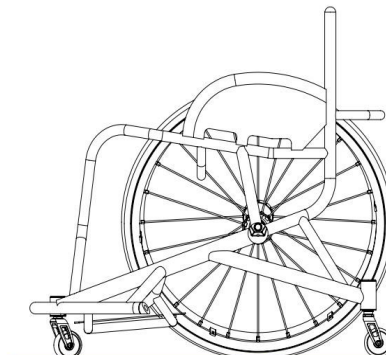

**Peso máximo do utilizador 125 kg**

**Peso máximo do utilizador Estrutura reforçada Heavy Duty (ELAXA280) 158kg**

**NOTA: AS CADEIRAS RGK SÃO FABRICADAS DE ACORDO COM AS MEDIDAS DO UTILIZADOR E TÊM UMA TOLERÂNCIA DE FABRICO DE +/- 5 MM.**

## DESENHO CAD



XW010 Desenho em CAD para aprovação final

**(Inclui 2 alterações do desenho em CAD. A terceira alteração custará 150 €)**

*(Incluído apenas nas encomendas firmes. Para orçamentos, consultar com nosso Serviço de Atenção ao Cliente)*

**ORDER CAD drawing for approval (2 amendments ONLY)**

## MEDIDAS DO CHASSIS



XY010 Largura do assento: (da parte interna à parte interna do protetor lateral)

**Seat width (Inside to inside of sideguards)**



(Max - 500mm)



XY020 Profundidade do assento:

**Seat length**



(Max - 500mm)



XY030 Profundidade adicional sem tela:

*(superfície adicional para apoio das pernas e suporte durante as transferências)*

**Extra seat length (Provides additional leg support & hand grip)**





XY050 Altura dianteira do assento:

**Front frame height**



(Max - 630mm)

(Min - 360mm)



XY060 Altura traseira do assento:

**Rear frame height**



(Max - 630mm)

(Min - 360mm)



XY070 Profundidade total do chassis:

**Frame length**



(Min = XY020 + XY030 + 140mm)



XA020 Assento ergonómico

**125,82 €** **Ergonomic seat**

Especificar o comprimento



(Standard = 120mm)

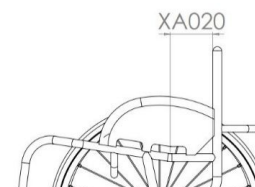
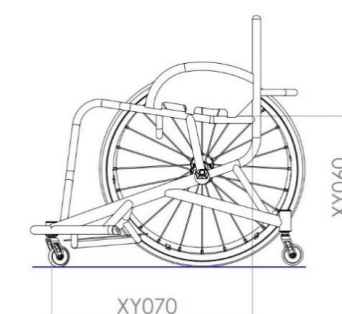
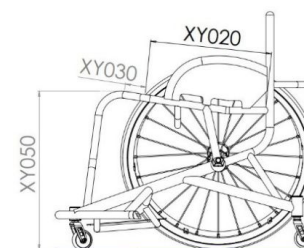

## CHASSIS DIANTEIRO E APOIO DE PÉS

### Opções de chassis dianteiro

- XY080 Assento Taper (estreitamento do assento)  
**Seat taper design**



Indicar largura:

(Opcional, otimiza o ajuste ao utilizador, suporte adicional para pernas/ posicionamento)

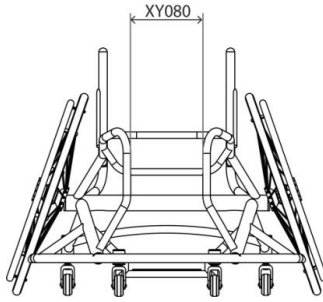

- XA130 Assento em V  
**324,80 € V-seat design**



Indicar largura:

**NOTA: NECESSÁRIO INDICAR A MEDIDA DE INTERIOR A INTERIOR DA RODA XY470 (Pág.7)**

**NOTE: INSIDE TO INSIDE WHEEL (XY470) REQUIRED**

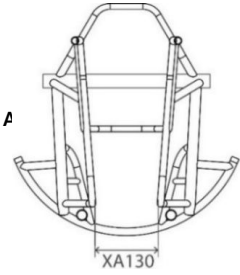

### Opções avançadas de chassis dianteiro

- XY082 Posição do assento Taper (estreitamento do assento)  
**134,97 €** (Indicado em utilizadores com fémur comprido e almofadas justas para óptima conexão)  
**Seat taper position**



Especificar medida

**NOTA: Da parte anterior do tubo do encosto ao ponto de início do estreitamento do assento**

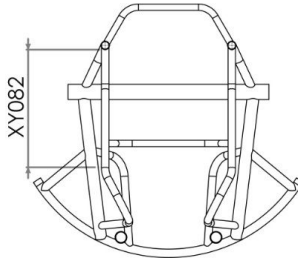

- XA131 Assento em "V" + Estreitamento Taper  
**353,81 €** (recomendado em utilizadores amputados)  
**V-seat and taper design**



Indicar largura dianteira do assento (A)



Indicar largura taper (B)

**NOTA: NECESSÁRIO INDICAR A MEDIDA DE INTERIOR A INTERIOR DA RODA XY470 (Pág.7)**

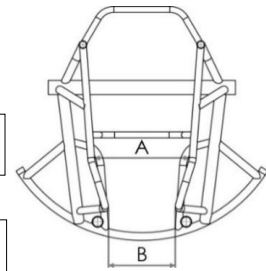

- XA136 Assento em paralelo com estreitamento da armação frontal  
**134,97 €** (Não disponível com assento Taper XY080)



Especificar largura:

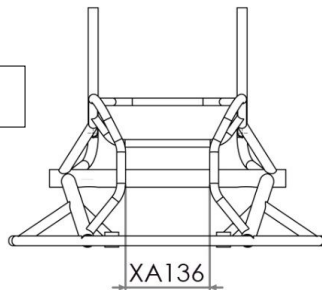

- XA135 Assento Taper com desenho assimétrico  
**334,56 €** (ideal em amputados unilaterais)  
**Asymmetrical taper design**



Especificar largura: (A)



Indicar espaço (B) (Da parte interna do protetor a parte interna do assento taper)

Especificar o lado



- esquerdo  direito  
**Left Right**

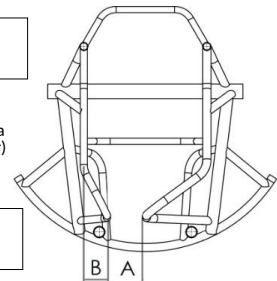

### Opções do assento

- XR040 Base do assento de alumínio (com tubos de suporte)  
**208,75 € Aluminum seat plate**



Especificar longitude

(Standard: profundidade assento -20mm)

- XR050 Base do assento de fibra de carbono (com tubos de suporte)  
**532,41 € Carbon fibre seat plate**



Especificar longitude

(Standard: profundidade assento -20mm)

- XA260 Desenho angulado da base do assento (Otimiza a função e a posição sentada) (apenas com bases de assento XR040 ou XR050)  
**205,52 € Drop seat design**



Especificar inclinação do assento

(Standard: 20 mm)

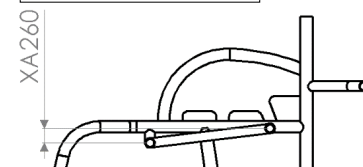

## APOIO DE PÉS

### FIXOS

- ELAXB080 Apoio de pés fixos (soldados no chassis)  
**Fixed position footrest**

#### Altura e posição

- Altura dianteira do apoio de pés  
**Front footrest height**  
 (min = 35mm)
- Altura traseira do apoio de pés:  
**Rear footrest height**  
 (min = 35mm)
- Distância da parte anterior do apoio de pés à parte traseira do tubo da forqueta  
**Footrest position**

#### Medidas plataforma (exceto plataforma ABS)

- Largura plataforma  
**Footrest width**  
 (Std= 200mm)
- Profundidade plataforma  
**Footrest length**  
 (Std = 250mm)

#### Plataforma apoio de pés

- XB180 Plataforma de alumínio (2.5mm)  
**Aluminium footplate**
- XB190 Plataforma de carbono  
**346,17 € Carbon fibre footplate**
- XB100 Plataforma moldeada ABS  
**203,64 € ABS moulded foot tray**  
Profundidade ABS personalizada:  
 Max = 380mm (Full)  
Std = 330mm
- ELAXB140 Kit espaçadores  
**39,37 €** (permite aumentar a altura da plataforma 25 mm)  
**Spacer kit**
- ELAXB145 Apoios de pés multiposições  
**173,45 € Multi position footrest tubes**

### AJUSTÁVEIS

- ELAXB130 Apoio de pés ajustáveis em altura com braçadeira  
**334,56 €** (duplo tubo com 100 mm de ajuste)
- ELAXB085 Apoio de pés ajustável em altura  
**205,3 €** (50mm ajuste)

#### Altura e posição

- Altura dianteira do apoio de pés  
**Front footrest height**  
 (min = 40mm)
- Altura traseira do apoio de pés:  
**Rear footrest height**  
 (min = 40mm)
- Distância da parte anterior do apoio de pés à parte traseira do tubo da forqueta  
**Footrest position**

#### Medidas plataforma (exceto plataforma ABS)

- Largura plataforma  
**Footrest width**  
 (Std= 200mm)
- Profundidade plataforma  
**Footrest length**  
 (Std = 250mm)

#### Plataforma apoio de pés

- XB180 Plataforma de alumínio (5mm)  
**Aluminium footplate**
- XB100 Apoio pés com plataformas ABS  
**203,64 € ABS moulded foot tray**  
Profundidade ABS personalizada:  
 Max = 380mm (Full)  
Std = 330mm

#### Opções de plataforma

- XB240 Bordos elevados de alumínio (custo para cada lado)  
**95,62 € Aluminium raised edges (Cost per Edge)**  
 Frente  Para tras  Esquerda  Direita  
Indicar altura  (Max = 60mm)
- XB250 Bordos elevados de carbono (apenas um lado)  
**295,66 € Carbon Fibre raised edge (1 side only)**  
 Frente  Para tras  
Indicar altura  (Max = 45mm)

#### Largura entre as rodas dianteiras

- XY330 Largura entre rodas dianteiras  
**Castor pin width**  
 **MAX 320mm**
- Medidas optimizadas  
**Optimise measurements**

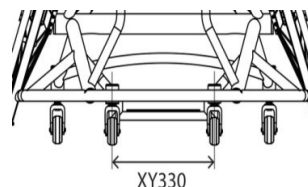

## CENTRO DE GRAVIDADE, PROTETOR FRONTAL E ANTIVOLTEIO

### Centro de Gravidade

- ELAXY510 Centro de gravidade **FIXO** sport  
**Fixed centre of gravity**



Especificar medida

(Nota: Distância desde a parte interior dos tubos do encosto até ao centro do eixo)

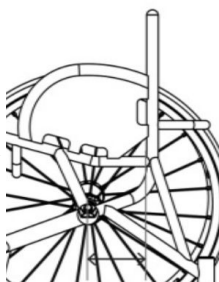

- ELAXY515 Encosto **AJUSTÁVEL** para COG  
**220,12 €** (Não com protetores soldados)  
(+/-20mm)

**Backrest COG adjustment**

Especificar medida

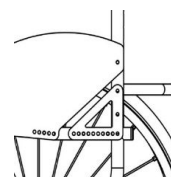

- ELAXY560 Centro de gravidade **AJUSTÁVEL**  
**201,78 €** **Adjustable centre of gravity**

Especificar medida

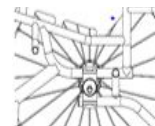

### Camber

- XY390 Selecione o Camber  
**Camber angle**



16 18 20 22

### Protetor frontal (escolha uma opção)

- ELAXA110 Protetor desenho redondo  
**Round design basketball wing**

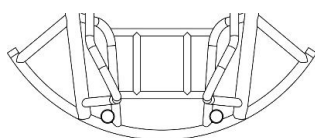

- ELAXA125 Protetor com desenho de flecha  
**277,84 €** **Arrow design basketball wing**

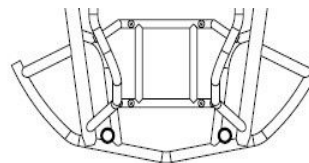

- ELAXA120 Protetor desenho redondo com arestas fixas  
**277,84 €** **Straight sided design basketball wing**

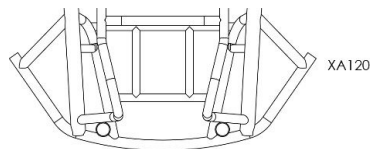

XA120

### Antivolteio

- ELAXJ040 Antivolteio único sport soldado  
**Single fixed anti tip**

- ELAXJ060 Antivolteio duplo sport soldado (com barra de união)  
**392,74 €** **Double fixed anti tip (With high mount joining bar)**

Distância entre rodas antivolteio personalizada:





- Medidas optimizadas  
(largura máxima permitida)

## PROTETORES LATERAIS

### Protetores laterais

- |                                   |  |                                |  |
|-----------------------------------|--|--------------------------------|--|
| <input type="checkbox"/> ELAXE230 | Protetores laterais de alumínio soldado sport<br><b>590,57 €</b><br><i>(Não disponível com encosto regulável para COG ELAXY515)</i><br><b>Welded aluminium sport</b> | <input type="checkbox"/> XE030 | Protetores laterais de alumínio fixos<br><b>277,84 €</b><br><b>Screw on aluminium</b>  |
| <input type="checkbox"/> ELAXE250 | Tubos laterais soldados<br><b>276,39 €</b><br><i>(Não disponível com encosto regulável para COG ELAXY515)</i><br><b>Welded aluminium tubes only</b>                  | <input type="checkbox"/> XE050 | Protetores laterais de carbono fixos<br><b>620,40€</b><br><i>(Não recomendado para o basquetebol)</i><br><b>Screw on carbon fibre</b><br><i>(Not recommended for basketball use)</i> |
| <input type="checkbox"/> XE310    | Upgrade protetores design alto<br><b>186,85 €</b><br><i>(Só com a opção ELAXE230)</i><br><b>High design upgrade</b>  |                                |  |

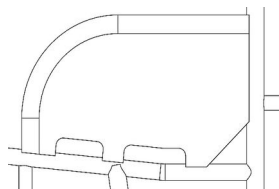
### Desenho do protector (seleccionar um)



- Desenho recto  
**Straight design**

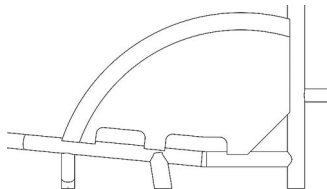

- Desenho redondo  
**Round design**

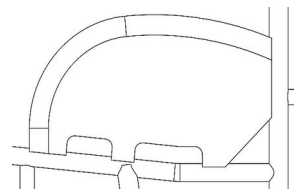

- Segue a roda  
**Follow tyre**

### Medidas dos protetores (Personalize ou escolha medidas optimizadas)

- |  |  |  |  |
|--|--|--|--|
| <input type="checkbox"/> Longitude do protetor<br><b>Sideguard length</b>                |  | <input type="checkbox"/> Segue o design do pneu<br><b>Follow Tyre Design</b>               |  |
| <input type="checkbox"/> Altura traseira do protetor<br><b>Sideguard height (back)</b>   |  | <input type="checkbox"/> Altura de 25 mm sobre a roda<br><b>25mm above tyre</b>            |  |
| <input type="checkbox"/> Altura dianteira do protetor<br><b>Sideguard height (front)</b> |  | <input type="checkbox"/> Altura personalizada sobre a roda<br><b>Individual above tyre</b> |  |
| <input type="checkbox"/> <i>(Opcional para jogadores altura máx.)</i>                    |  | <input type="checkbox"/> Altura ao nível da roda<br><b>Level with tyre</b>                 |  |

## ENCOSTO

### Altura do encosto

- |                                |   |                                |  |
|--------------------------------|---|--------------------------------|--|
| <input type="checkbox"/> XY230 | Encosto com altura fixa<br><b>Fixed backrest height</b> | <input type="checkbox"/> XY245 | Encosto ajustável em altura (+/-25mm)<br><b>Adjustable backrest height</b> |
|                                | Indicar altura<br><input type="text"/>                  |                                | Indicar altura<br><input type="text"/>                                     |
|                                |   |                                |  |

### Opções ergonómicas

- |  |   |  |  |
|--|---|--|--|
| <input checked="" type="checkbox"/> XY360  | Ângulo do encosto<br><b>Backrest angle</b>  | <input type="checkbox"/> XG100               | Encosto ergonómico<br><b>Ergonomic backrest</b>  |
| -5   -3   0   +3   +5  |   | Altura vertical<br><input type="text"/>      |  |
| <input type="checkbox"/> <input type="checkbox"/> <input type="checkbox"/> <input type="checkbox"/> <input type="checkbox"/> | Outros graus<br><input type="text"/><br><i>(Max -10/+10°)</i>   | Inclinação posterior<br><input type="text"/> |  |
| <input type="checkbox"/> XG110   | Encosto Taper In (Estreitamento)<br><b>125,82 €</b><br><i>(Por cima dos protetores laterais)</i><br><i>(não disponível com Encosto ajustável em altura ELAXY245)</i><br><b>Inward taper</b><br><i>(not with ELAXY245)</i><br>Largura:<br><input type="text"/> | <input type="checkbox"/> XG120               | Encosto Taper Out (Alargamento)<br><b>125,82 €</b><br><i>(Por cima dos protetores laterais)</i><br><i>(não com Encosto ajustável em altura ELAXY245)</i><br><b>Outward flare</b><br><i>(not with ELAXY245)</i><br>Largura:<br><input type="text"/> |
|  |   |  |  |

## RODAS DIANTEIRAS E TRASEIRAS

### Rodas dianteiras e forquetas

- |   |   |
|---|---|
| <input checked="" type="checkbox"/> XC160 Rodas dianteiras 61mm Sport (cor preta)<br><b>Sport 61mm castor</b>         | <input type="checkbox"/> XC181 Rodas dianteiras com rolamentos Bones Reds (baixa fricção) <b>Bones Reds bearings</b>    |
| <input checked="" type="checkbox"/> XC200 Forquetas micro sport (escolher cor na Página 8)<br><b>Sport micro fork</b> | <input type="checkbox"/> XC182 Rodas dianteiras com rolamentos Bones Swiss cerâmica <b>Bones Swiss Ceramic bearings</b> |

### Rodas traseiras

- |                                    |                                    |                                    |                                     |
|------------------------------------|------------------------------------|------------------------------------|-------------------------------------|
| <input type="checkbox"/> XY420 24" | <input type="checkbox"/> XY430 25" | <input type="checkbox"/> XY440 26" | <input type="checkbox"/> XY450 700C |
|------------------------------------|------------------------------------|------------------------------------|-------------------------------------|

### Espaço roda chassis

- |   |  |
|---|--|
| <input type="checkbox"/> XY460 Espaço da roda ao chassis<br><b>Rear wheel gap</b> | <input type="checkbox"/> XY470 Do interior ao interior da roda |
|---|--|
- 15  20  25  30  
 Personalizada
- 
- 
- NOTA: necessário para assento em V e Taper (Pág. 3)**  
**Inside to inside of wheel**

### Tipos de rodas traseiras

- |  |   |
|--|---|
| <input type="checkbox"/> XK030 Roda sun Equalizer de 36/48 Raios Sport<br><b>Equalizer 36/48 spoke</b>     | <input type="checkbox"/> XK330 Rodas Spinergy SLX R10 heavy duty 24 Raios (só com camber 18 graus) (selecione abaixo a cor)<br><b>Spinergy SLX R10 heavy duty 24 spoke (18° camber)</b> |
| <input type="checkbox"/> XK080 Roda Spinergy SLX Sport 24 Raios<br><b>1.097,49 € Spinergy SLX 24 spoke</b> | <input type="checkbox"/> XK101 Rodas Spinergy XSLX 24 Raios (inclui capas protetoras) (selecione abaixo a cor)<br><b>Spinergy XSLX 24 spoke + caps</b>                                  |

### Cores Spinergy (Carreto cinza com raios pretos, carreto preto com raios na cor de série)

- |   |   |   |  |
|---|---|---|--|
| <input type="checkbox"/> Raios pretos<br><b>Black spokes</b>  | <input type="checkbox"/> Raios brancos<br><b>White spokes</b>   | <input type="checkbox"/> Raios amarelos<br><b>Yellow spokes</b> | <input type="checkbox"/> XK180 Cor personalizada para rodas Spinergy:<br><b>Individual spoke design</b><br>(Indicar cor)<br>Interiores: <input type="text"/><br>Exteriores: <input type="text"/><br><b>Outside:</b> <input type="text"/> |
| <input type="checkbox"/> Raios vermelhos<br><b>Red spokes</b> | <input type="checkbox"/> Raios azuis<br><b>Blue spokes</b>      | <input type="checkbox"/> Raios rosas<br><b>Pink spokes</b>      |  |
| <input type="checkbox"/> Raios roxos<br><b>Purple spokes</b>  | <input type="checkbox"/> Raios laranjas<br><b>Orange spokes</b> | <input type="checkbox"/> Raios verdes<br><b>Green spokes</b>    |  |

### Opção de cor anodizada

- |   |  |   |  |
|---|--|---|--|
| <input type="checkbox"/> XK190 Carreto preto (Std)<br><b>134,54 € Black hub (Std)</b>     | <input type="checkbox"/> XK200 prata<br><b>134,54 € Silver hub</b>                   | <input type="checkbox"/> XK201 Carreto e jante vermelho<br><b>206,21 € Red hub/rims</b> | <input type="checkbox"/> XK205 Carreto e jante em cor personalizada. Cor:<br><b>269,93 € Individual hub/rims</b> |
| <input type="checkbox"/> XK202 Carreto e jante em roxo<br><b>206,21 € Purple hub/rims</b> | <input type="checkbox"/> XK203 Carreto e jante azul<br><b>206,21 € Blue hub/rims</b> | <input type="checkbox"/> XK204 Carreto e jante dourado<br><b>269,93 € Gold hub/rims</b> | <input type="text"/>   |

### Sem rodas

- |  |                      |                      |
|--|----------------------|----------------------|
| <input type="checkbox"/> XK040 Sem rodas<br><b>Supply without Wheels</b> | <input type="text"/> | <input type="text"/> |
|--|----------------------|----------------------|

### Posição do aro

- |   |   |
|---|---|
| <input type="checkbox"/> XY480 Montagem estreita (15 mm)<br><b>Narrow set handrim</b>   | <input type="checkbox"/> XY485 Montagem afastada (25 mm)<br><b>Wide set handrim</b>   |
| <input type="checkbox"/> XL090 Cortar patilhas do aro<br><b>159,99 € (só com montagem estreita)</b><br><b>Remove excess mounting tabs</b> | <input type="checkbox"/> XL080 Aro super estreito sem patilhas<br><b>320,02 € (só com aros de titânio com 6 uniões)</b><br><b>Super narrow set handrim (only with XL040 and includes XL090)</b> |

### Aros

- |   |  |
|---|--|
| <input type="checkbox"/> XL010 Aros de alumínio anodizado com 6 uniões (Standard se não se seleciona nenhuma outra opção)<br><b>Aluminium hard anodised 6 tab</b> | <input type="checkbox"/> XL040 Aros de titânio com 6 uniões (Não com 700C)<br><b>378,92 € Titanium 6 tab</b> |
| <input type="checkbox"/> XL070 Aros alumínio anodizado com 12 uniões (Não disponível com 24")<br><b>159,99 € Aluminium hard anodised 12 tab</b>                   | <input type="checkbox"/> XL050 Aros de aço inoxidável com 6 uniões<br><b>208,76 € Stainless steel 6 tab</b>  |

### Pneus

- |  |   |   |
|--|---|---|
| <input type="checkbox"/> XM070 Pneu kenda kaliente<br><b>Kenda Kaliente</b>                                    | <input type="checkbox"/> Vermelho <input type="checkbox"/> Azul | <input type="checkbox"/> XM095 Pneu Kenda Wide (apenas cor cinza)<br><b>78 € Kenda Wide</b> |
| <input type="checkbox"/> XM150 Pneu IRC Exeracer Pro (apenas cor vermelha)<br><b>121,50 € IRC Exeracer Pro</b> |   |   |
| <input type="checkbox"/> XM080 Pneu Tufo MS3 (apenas cor azul)<br><b>121,50€ Tufo MS3 tubeless</b>             |   |   |

### Rodas de reposição

- |  |  |
|--|--|
| <input type="checkbox"/> ELAXK500 Roda Spinergy de reposição (unidade) (Mesmo modelo. Inclui o eixo)<br><b>1.297,51 € Spare wheel Spinergy</b> | <input type="checkbox"/> XK523 Incremento roda reposição - carreto e jante na cor personalizada<br><b>176,80 € Spare wheel upcharge - Individual Hubs/Rims</b> |
| <input type="checkbox"/> XK520 Incremento roda reposição - aros de titânio<br><b>187,20 € Spare wheel upcharge - Titanium Rims</b>             | <input type="checkbox"/> XK524 Incremento roda reposição - Raios cor personalizada<br><b>130 € Spare wheel upcharge - Individual Spoke Colour</b>              |
| <input type="checkbox"/> XK522 Incremento roda reposição - aros sem patilhas<br><b>78 € Spare wheel upcharge - Remove Excess Tabs</b>          |  |

### Válvulas

- |   |   |
|---|---|
| <input type="checkbox"/> XY500 Válvula Schraeder<br><b>Schraeder inner tube valve</b> | <input type="checkbox"/> XY490 Válvula Presta (Std)<br><b>Presta inner tube valve (Std)</b> |
|---|---|

## CORES DO CHASSIS

### Estrutura e componentes

- |  |   |
|--|---|
| <input type="checkbox"/> XN010 Chassis pintado<br><b>Powder coated frame</b> | <input type="checkbox"/> XN150 Acabamento pintado dos componentes<br>(apoios de pés, tubo do eixo e protetores laterais)<br>(se não especificado, a mesma cor que a armação)<br><b>Powder coated components (Frame colour if not specified)</b> |
|--|---|

<b>Brilhante</b>	<b>Mate</b>	<b>Especial</b>
------------------	-------------	-----------------

- |   |  |   |
|---|--|---|
| <input type="checkbox"/> Preto brilhante 103          | <input type="checkbox"/> Preto mate 105        | <input type="checkbox"/> Cromado espelho 300          |
| <input type="checkbox"/> Branco brilhante 100         | <input type="checkbox"/> Branco mate 101       | <input type="checkbox"/> Cinza prata c/ purpurina 170 |
| <input type="checkbox"/> Cinza brilhante 132          | <input type="checkbox"/> Cinza mate 131        | <input type="checkbox"/> Preto mate metalizado 104    |
| <input type="checkbox"/> Creme brilhante 135          | <input type="checkbox"/> Cinza claro mate 133  | <input type="checkbox"/> Cinza mate metalizado 130    |
| <input type="checkbox"/> Vermelho brilhante 108       | <input type="checkbox"/> Azul marinho mate 152 | <input type="checkbox"/> Preto jaspeado 201           |
| <input type="checkbox"/> Amarelo brilhante 120        |  | <input type="checkbox"/> Cinza jaspeado 202           |
| <input type="checkbox"/> Verde floresta brilhante 143 |  | <input type="checkbox"/> Branco jaspeado 200          |
| <input type="checkbox"/> Verde brilhante 107          |  |   |
| <input type="checkbox"/> Azul escuro brilhante 151    |  |   |
| <input type="checkbox"/> Azul real brilhante 154      |  |   |
| <input type="checkbox"/> Azulão brilhante 174         |  |   |
| <input type="checkbox"/> Turquesa brilhante 141       |  |   |
| <input type="checkbox"/> Rosa brilhante 188           |  |   |
| <input type="checkbox"/> Laranja brilhante 180        |  |   |
| <input type="checkbox"/> Roxo brilhante 157           |  |   |

XN200 Cor personalizada (Indicar cor/RAL)

**229,37 €**

Estrutura Componentes

NOTA: (ver guia de cores RGK)

- |  |   |
|--|---|
| <input type="checkbox"/> ELAXN030 Acabamento em Alumínio Mate<br><b>328,02 €</b> (Outros componentes em preto, a menos que selecione XN160)<br><b>Brushed frame</b>      | <input type="checkbox"/> XN160 Acabamento componentes Mate<br><b>128,72 €</b> (não necessário com apoio para os pés e COG fixo)<br><b>Brushed components</b>    |
| <input type="checkbox"/> ELAXN050 Acabamento em Alumínio Brilho<br><b>1.043,69 €</b> (Outros componentes em preto, a menos que selecione XN170)<br><b>Polished frame</b> | <input type="checkbox"/> XN170 Acabamento componentes Brilho<br><b>256,73 €</b> (não necessário com apoio para os pés e COG fixo)<br><b>Polished components</b> |

### Cor anodizado na forqueta e detalhes

**Nota:** Inclui: as forquetas, detalhes armação frontal e o logotipo da etiqueta do chassi. O logotipo da almofada, da fivela e dos protetores de chassi são em branco.

- |  |  |   |   |
|--|--|---|---|
| <input type="checkbox"/> Detalhes em preto<br><b>Black accent</b>  | <input type="checkbox"/> Detalhes em prata<br><b>Silver accent</b> | <input type="checkbox"/> Detalhes em roxo<br><b>Purple accent</b> | <input type="checkbox"/> XN250 Cor personalizada para detalhes:<br><b>205,83 €</b> <b>Individual accent</b> |
| <input type="checkbox"/> Detalhes em vermelho<br><b>Red accent</b> | <input type="checkbox"/> Detalhes em azul<br><b>Blue accent</b>    |   | Indicar cor:<br><input type="text"/>  |

## TELA

### Tela do assento

- |   |   |
|---|---|
| <input type="checkbox"/> XP040 Tela do assento ajustável em tensão com cintas<br><b>Seat sling strap adjustable</b> | <input type="checkbox"/> Sem tela de assento<br><b>No seat sling (Seat Plate)</b> |
|---|---|

### Tela do encosto

- |  |   |
|--|---|
| <input checked="" type="checkbox"/> XP055 Tela de encosto AirTech Sport<br>(Transpirável e ajustável em tensão com cintas)<br><b>Airtech sport backrest strap adjustable (Black)</b> | <input type="checkbox"/> XP070 Incremento tela com cantos de couro (cor preta)<br><b>176,55 € Backrest upgrade to leather corners</b> |
|--|---|

### Opções de cor nas costuras

- |   |   |  |   |
|---|---|--|---|
| <input type="checkbox"/> Prata<br><b>Silver</b> | <input type="checkbox"/> Preto<br><b>Black</b>    | <input type="checkbox"/> Azul<br><b>Blue</b>   | <input type="checkbox"/> Cor personalizada:<br><b>Individual:</b> |
| <input type="checkbox"/> Vermelho<br><b>Red</b> | <input type="checkbox"/> Laranja<br><b>Orange</b> | <input type="checkbox"/> Roxo<br><b>Purple</b> | <input type="text"/>  |

### Cor logo RGK

- |   |   |  |   |
|---|---|--|---|
| <input type="checkbox"/> Branco (Std)<br><b>White (Std)</b> | <input type="checkbox"/> Verde<br><b>Green</b>    | <input type="checkbox"/> Azul<br><b>Blue</b>   | <input type="checkbox"/> Cor personalizada:<br><b>Individual:</b> |
| <input type="checkbox"/> Vermelho<br><b>Red</b>             | <input type="checkbox"/> Laranja<br><b>Orange</b> | <input type="checkbox"/> Roxo<br><b>Purple</b> | <input type="text"/>  |

### Cor Logo Elite

- |   |   |  |   |
|---|---|--|---|
| <input type="checkbox"/> Branco (Std)<br><b>White (Std)</b> | <input type="checkbox"/> Verde<br><b>Green</b>    | <input type="checkbox"/> Azul<br><b>Blue</b>   | <input type="checkbox"/> Cor personalizada:<br><b>Individual:</b> |
| <input type="checkbox"/> Vermelho<br><b>Red</b>             | <input type="checkbox"/> Laranja<br><b>Orange</b> | <input type="checkbox"/> Roxo<br><b>Purple</b> | <input type="text"/>  |

- |  |                     |
|--|---------------------|
| <input type="checkbox"/> XP170 Tela com desenho personalizado<br><b>215,26 €</b> <b>Individual backrest embroidery</b> | COMPLETAR PÁGINA 10 |
|--|---------------------|



## ALMOFADAS

### Opções

- XP080 Almofada espuma RGK (Seleccionar funda abaixo)  
**131,64 €** **Cushion foam**  
**Escolher densidade e altura da almofada**

Almofada densidade suave  Almofada densidade média

Altura almofada 50 mm  Altura almofada 75 mm  Altura almofada 100 mm  Outra

- XP340 Incremento Almofada plastazote sport (Indicar altura máxima permitida)  
**122,91 €** **Hard Plastazote cushion upgrade**  
 580 mm  630 mm

### Opções capa de almofada

- XP085 Funda da almofada de nylon (cor preta)  
**101,83 €** **Nylon cushion cover**
- XP380 Incremento capa de almofada Neopreno (cor preta)  
**140,36 €** **Neoprene cushion cover**
- XP090 Incremento capa de almofada Air Lite (transpirável) (cor preta)  
**101,83 €** **Air Lite cushion cover**

## CINTAS

### Cintas com velcro

- XS050 Cinta ajustável c/ velcro PRO 100 mm Sport  
**188,38 €** **100mm Pro adjustable velcro strap**
- XS055 Cinta ajustável c/ velcro PRO 50 mm Sport  
**188,38 €** **50mm Pro adjustable velcro strap**
- XS057 Cinta joelho Pro 50 mm  
**188,38 €** (medida de tubo a tubo)  
**50mm Pro knee strap**

### Posição dos velcros

Posição Cinta 1

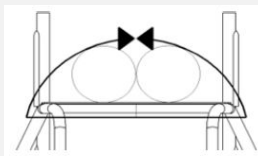

Indicar longitude da cinta

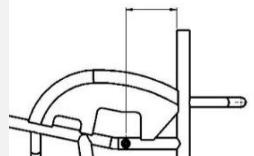

Distância desde o tubo do encosto

Posição Cinta 2

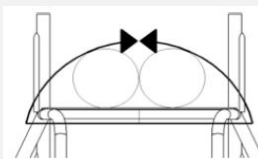

Indicar longitude da cinta

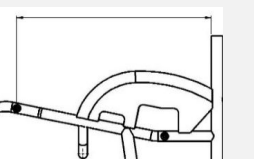

Distância desde o tubo do encosto

### Cintas de click

- XS020 Cinta click basic sport (11" x 2" pad)  
**97,85 €** **Sport ratchet strap (Click strap)**
- XS021 Cinta carraca (Single)  
**97,85 €** **Sport ratchet strap (Single)**
- XS025 Cinta click Pelvi Loc 2DA sport (Para coxas e joelhos)  
**334,56 €** **Pelvi Loc 2DA ratchet strap**  
 Selecione o tamanho:  
 Médio (12")  Grande (14")
- XS030 Cinta click Pelvi Loc 3DA sport (Para os quadris)  
**357,82 €** **Pelvi Loc 3DA ratchet strap**  
 Selecione o tamanho:  
 S (8")  M (12")  L (14")  XL (17")
- XS035 Cinta M2 (carraca) (Para coxas e joelhos)  
**167,07 €** **M2 ratchet strap**  
 Selecione o tamanho:  
 8"  10"  12"
- XS036 Cinta M2 carraca (Single) (para pés)  
**167,07 €** **M2 ratchet strap (Single)**  
 Selecione o tamanho:  
 8"  10"  12"

### Posição do click

Posição Cinta 1

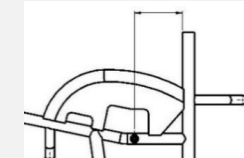

Distância desde o tubo do encosto

Posição Cinta 2

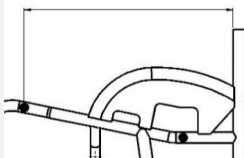

Distância desde o tubo do encosto

- XS040 Pontos de montagem para cintas (um por Cinta)  
**134,54 €** **Fixed mounting points**  x1  x2  x3
- XS045 Braçadeiras de montagem ajustáveis para cintas (um por Cinta)  
**134,54 €** **Clamped mounting points**  x1  x2  x3

## OPÇÕES DE CHASSIS

- XR060 Fixações para cinta gêmeos integradas no chassi  
**159,99 €** (Para colocar a cinta de gêmeos na parte frontal)  
**Calf strap mounting loops**
- XR065 Fixações para cintas integradas no chassi  
**159,99 €** **Strap location loops**

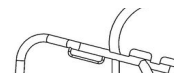

## ACESSÓRIOS

- XR030 Bolsa porta-rodas (capacidade para 3 rodas) (cor preta)  
**195 €** **Triple wheel bag**
- XP130 Protetor chassi com velcro sport  
**142,55 €** **Frame protectors full length**
- XA150 Protecção em plástico para protetor frontal  
**101,83 €** **Plastic tube fitted to offensive wing**
- XS070 Cinto pés (seleccionar se necessário)  
**Foot strap (select if required)**
- XS060 Cinto calcanhar (seleccionar se necessário)  
**Calf strap (select if required)**
- XP400 Protetor barra rigidizadora  
**Back bar protector**
- XR090 Kit de ferramentas  
**Tool kit**

## NOTAS ADICIONAIS

## TELA COM DESENHO PERSONALIZADO (XP170)

ANEXAR IMAGEM JPG DO DESENHO E INDICAR A POSIÇÃO ABAIXO



## BARRA DE REFORÇO DO ENCOSTO

## NOTAS ADICIONAIS SOBRE A CADEIRA:

 BUILT-4-ME  
PEDIDO DE ESPECIFICAÇÕES ESPECIAIS \*

(por favor especificar abaixo em que consiste a especificação especial e a(s) página(s) a que se aplica).

 PEDIDO DE ESPECIFICAÇÕES ESPECIAIS  
APROVADO (Uso interno RGK)

Assinatura RGK

\* Estes pedidos especiais requerem um estudo de viabilidade que pode aumentar o preço e o prazo de entrega da encomenda. Qualquer solicitação de dimensões, opções ou enquadramento que não esteja na nota de encomenda será considerada uma solicitação especial (Built-4-Me).